



# Ceník Roto

Platný od 24. 3. 2025

## 5 důvodů pro Roto

Produkty Roto se vyrábí podle přísných německých standardů. Jsou konstruovány podle nejnovějších technologických postupů s důrazem na vysokou užitnost, komfortní ovládání a propracovaný design. Střešní okna a příslušenství Roto představují prvotřídní kvalitu v každém cenovém segmentu. Přesvědčí vás svými vynikajícími vlastnostmi, dlouhou životností a jednoduchou údržbou. Než produkty Roto opustí výrobní závod, jsou důkladně testovány. Prodej a montáž našich produktů necháváme provádět skutečné profesionály – obchodní partnery Roto a prověřené montážní firmy.



### **Kvalita výrobků**

Značkové produkty Roto představují prvotřídní kvalitu v každém cenovém segmentu.

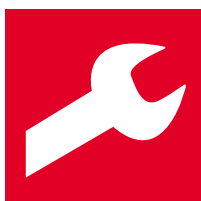

### **Jednoduchá montáž**

Rychle, snadno a bezpečně. Z výroby předmontovaný zateplovací blok, napojení na parotěsnou fólii a montážní úhelníky.



### **Energetická efektivita**

Vysoce kvalitní zasklení a zateplovací blok po celé výšce rámu zaručují vynikající tepelně-technické parametry.



### **Dlouhá životnost**

Na Roto je spolehnoutí. Prvotřídní materiály, precizní zpracování a vysoká odolnost.



### **Krátké dodací lhůty**

Rychlé a kompletní dodání zboží. Nejprodávanější produkty dodáme do 48 hodin od objednávky.

**Drahý zákazníku Roto,**

každý den být lepší: V Roto se tímto principem řídíme již 90 let. Na jedné straně nám jde o optimalizaci procesů a odolných prémiových řešení pro Vás. Na druhé straně svou činností přispíváme k lepšímu životnímu prostředí a lepší budoucnosti – pro všechny!

**Roto je součástí pokroku.**

Ano, i my se setkáváme s politickými nejistotami, ekonomickými výzvami a krizemi. O to důležitější pro nás je, abychom z daných podmínek vytěžili to nejlepší a byli pro Vás vždy spolehlivým partnerem.

Proto se snažíme neustále vyvíjet, zvyšovat energetickou účinnost, snižovat emise CO<sub>2</sub> a posouvat kvalitu bydlení na další úroveň.

Stručně řečeno: Najdeme správnou odpověď na každý požadavek a s našimi produkty a službami se budeme dnes i v budoucnu neustále zdokonalovat!

Vydejte se s námi na tuto cestu. Těšíme se na spolupráci!

Váš

**Christoph Hugenberg**

předseda představenstva, Roto Frank Dachsystem-Technologie



# Originál Roto od roku 1995

## 100% plastový profil

Naše plastová okna zdokonalujeme už přes 30 let. Profil ze 100% PVC zajišťuje maximální stabilitu a energetickou účinnost. Je tedy ideální pro profesionální použití a rekonstrukce, kdy je hlavním cílem dlouhodobá spokojenost zákazníků, minimální údržba a udržitelnost.



### Maximální odolnost a stabilita

Vysoce kvalitní plastový vícekomorový profil v kombinaci s ocelovou výztuží je mimořádně odolný vůči vnějším vlivům a dlouhodobě si zachovává svůj tvar.



### Vynikající energetická účinnost

Moderní řešení okenního rámu s komorami optimalizuje izolaci a snižuje tepelné ztráty, což přispívá k efektivnějšímu využívání energie v budově.









### Téměř 100% recyklovatelné

Hlavní materiály<sup>1</sup> plastových oken Roto jsou plně recyklovatelné a lze je následně využít pro výrobu nových dělů. Díky tomu mohou stará okna opět dostat nový život.

Více informací najdete na: [www.rotostresniokna.cz/100procent](http://www.rotostresniokna.cz/100procent)

<sup>1</sup> Hlavní materiály jsou plast, kov a sklo.

		<b>Objednací kód</b>	<b>6</b>	
		<b>Udržitelnost</b>	<b>7</b>	
		<b>Přehled produktů</b>	<b>8</b>	
		<b>Přehled zasklení</b>	<b>10</b>	
		<b>Přehled rozměrů</b>	<b>12</b>	
	<b>Střešní okna Maßstab</b>	<b>Designo R4</b>	<b>kyvné okno</b>	<b>14</b>
	<b>Střešní okna Handwerk</b>	<b>Designo R4 E</b> <b>Designo R7</b>	<b>kyvné okno na elektrický pohon</b> <b>výsuvně kyvné okno</b>	<b>16</b> <b>18</b>
	<b>Střešní okna Meisterstück</b>	<b>RotoQ Q4</b> <b>RotoQ Q4 E</b> <b>Designo R6</b> <b>Designo R6 E</b> <b>Designo R8</b> <b>Designo i8</b>	<b>kyvné okno</b> <b>kyvné okno na elektrický pohon</b> <b>kyvné okno</b> <b>kyvné okno na elektrický pohon</b> <b>výklopné/kyvné okno</b> <b>výklopné/kyvné okno na elektrický pohon</b>	<b>20</b> <b>22</b> <b>24</b> <b>26</b> <b>28</b> <b>30</b>
	<b>Doplňková okna</b>	<b>Designo R3 D</b> <b>Designo R8 D</b> <b>Designo R1</b> <b>Designo R8 SA</b> <b>Designo R2</b> <b>Designo R5</b>	<b>tepelně-izolační výlez</b> <b>tepelně-izolační výlez</b> <b>fasádní napojení</b> <b>bezpečnostní únikový výlez</b> <b>střešní světlík</b> <b>střešní okno pro odvod kouře</b>	<b>32</b> <b>33</b> <b>34</b> <b>35</b> <b>36</b> <b>36</b>
	<b>Renovace</b>	<b>Výměna střešních oken</b>		<b>37</b>
	<b>Lemování</b>	<b>Lemování pro střešní okna Designo</b> <b>Lemování pro střešní okna RotoQ</b> <b>Vnitřní ostění</b>		<b>44</b> <b>54</b> <b>60</b>
	<b>Příslušenství</b>	<b>Venkovní doplňky</b> <b>Vnitřní doplňky</b> <b>Sít proti hmyzu</b> <b>Elektrické příslušenství</b> <b>Manuální příslušenství</b>		<b>62</b> <b>68</b> <b>82</b> <b>84</b> <b>86</b>
		<b>Typový štítek</b> <b>Technické informace</b>		<b>87</b> <b>88</b>
		<b>Záruka</b> <b>Kontakty</b>		<b>98</b> <b>99</b>

# Objednací kód

## Pomocí 4 kroků ke správnému produktu.

A takto to funguje:

Vyberte si typ střešního okna, zasklení, velikost, variantu a máte hotovo!

Hledání toho správného produktu a jeho objednání tak bude rychlejší a bezpečnější.

### Výběr produktu

1

Který typ **střešního okna** hledáte?

2

Jaké **zasklení** je nevhodnější?

3

Kterou **velikost** střešního okna potřebujete?

4

Jakou **variantu** si vyberete?

Příklad:  
střešní okno

**R8 9P 074/140 K200**

1

2

3

4



Vyžádejte si nyní více informací k objednávacímu kódu a konzultačním podkladům:

[www.rotostresniokna.cz/moje-ROTO](http://www.rotostresniokna.cz/moje-ROTO)



# Udržitelnost ve společnosti Roto

Vybrané produkty mají certifikaci EPD!

**Již mnoho let prosazujeme udržitelný přístup se zaměřením na kvalitu produktu.**

**Dbáme na každý detail a vytváříme řešení, která mají dlouhodobý ekologický, ekonomický a sociální význam. Střešní okna Roto mají:**

- kvalitní a odolné zpracování s dlouhou životností,
- vynikající energetickou účinnost,
- snadnou a bezpečnou montáž,
- nízký obsah škodlivin a zdravotní nezávadnost,
- jsou šetrná ke klimatu a životnímu prostředí,
- díky použití recyklovaných materiálů šetří zdroje.

S každým střešním oknem Roto, které nainstalujete, podporujete odpovědné používání cenných surovin a přispíváte k udržitelnosti! Šetřete náklady, zlepšujete kvalitu života a zároveň udělejte něco pro životní prostředí.



**Více informací o udržitelnosti na:**  
[www.rotostresniokna.cz](http://www.rotostresniokna.cz)

## Maßstab

Základní řada oken určená zákazníkům, pro které nejsou prioritou tepelně-technické parametry.

Tato okna jsou tím pravým pro zákazníky, kteří sází na zkušenosti německých inženýrů, ale nekladou důraz na tepelně-technické parametry. Tento základní produkt obsahuje vše, co rozumíme pod pojmem Roto: prvotřídní kvalita za rozumnou cenu.

## Handwerk

Zlatá střední cesta. Spolehlivé řešení pro každého zákazníka.

I tato střední třída střešních oken splňuje hodnoty Roto a nabízí vysokou kvalitu. Protože jsou střešní okna této třídy vyrobena s pomocí znalostí střešařských profesionálů, splňují veškeré požadavky zákazníků a jsou výrobkem pro každodenní prodej.



Název produktu	<b>Designo R4</b> kyvné	<b>Designo R4</b> kyvné	<b>Designo R7</b> výsuvně kyvné
Obsluha	<b>M</b> klika dole	<b>E EF SF</b> stěnový přepínač dálkový ovladač	<b>M</b> klika dole
Materiál rámu			
Zasklení	dvojsklo trojsklo	dvojsklo trojsklo	trojsklo
Vnější zateplovací blok	✓	✓	
Plast v dekoru dřeva	borovice, zlatý dub	borovice, zlatý dub	
Tepelné parametry: $U_w$ (W/m <sup>2</sup> K)	1,1–1,3	1,1–1,3	1,0–1,1

**M** manuální   **E** elektrické   **EF** elektrické na dálkové ovládání   **SF** solární na dálkové ovládání



## Meisterstück

Prémiová okna šitá zákazníkům na míru s vynikajícími tepelně-technickými parametry.

Střešní okna této třídy jsou top produkty Roto ve svém vzhledu, funkčnosti a tepelně-technických parametrech. Nabízí největší výběr modelů, variant zasklení, velikostí a materiálů. Tato střešní okna jsou výborně zpracovaná a jsou hodnocena nejlepšími známkami v oblasti energetické účinnosti. Jsou vhodná i do nízkoenergetických a pasivních domů. Proto přesvědčí i nejnáročnějšího zákazníka. Samozřejmě zůstávají věrná hodnotám Roto: prvotřídní kvalita, jednoduchá montáž a dlouhá životnost.



Designo R6	Designo R8	Designo i8	RotoQ
kyvné	výklopné/kyvné	výklopné/kyvné	kyvné
M E EF SF	M	EF	M E EF SF
klika dole stěnový přepínač dálkový ovladač	klika dole	stěnový přepínač dálkový ovladač	madlo nahoře stěnový přepínač dálkový ovladač
trojsklo			dvojsklo trojsklo
✓			
borovice, zlatý dub, ořech			✗
0,86–1,0			0,77–1,1

## Přehled zasklení

### Přehled zasklení Designo a RotoQ\*

Typy zasklení	dvojsklo Standard	dvojsklo Comfort
<b>Požadavek</b>	<b>Základní</b> Jednoduše dobré – vnější tvrzené sklo odolné vůči rozbití kroupami.	<b>Bezpečné</b> Díky vnitřnímu vrstvenému sklu je bydlení pod střechou bezpečnější.
<b>Tepelná izolace</b> Teplo zůstává uvnitř, zima venku	★	★
<b>Zvuková izolace</b> Hluk zůstává venku	★	★
<b>Ochrana proti přehřívání</b> Teplo neproniká do interiéru	★	★
<b>Produktová řada</b>	Designo	RotoQ
<b>Značení zasklení</b>	<b>5 (R4)</b>	<b>2C (Q4)</b>
<b>Součinitel prostupu tepla celého okna</b> $U_w$ (W/m <sup>2</sup> K)	1,3	1,1
<b>Součinitel prostupu tepla zasklení</b> $U_g$ (W/m <sup>2</sup> K)	1,0	1,0
<b>Celkový činitel prostupu sluneční energie</b> g (%)	52	51
<b>Zvuková izolace</b> $R_w$ (dB/trída)	32/2	37/3
<b>Složení skel</b> ESG bezpečnostní tvrzené TVG tepelně zpevněné VSG bezpečnostní vrstvené Float vnitřní plavené	<ul style="list-style-type: none"> <li>■ ESG</li> <li>■ Float</li> </ul>	<ul style="list-style-type: none"> <li>■ ESG</li> <li>■ VSG</li> </ul>
<b>Ochranná vrstva</b>		
<b>Vhodné pro pasivní domy</b>		

★★★ Doporučení Roto na základě požadavku

Pro každý  
požadavek  
správné  
zasklení

trojsklo Standard	trojsklo Comfort	trojsklo Premium	trojsklo Acoustic
<b>Výhodné</b> Lepší parametry a výhodná cena.	<b>Komfortní</b> Spolehlivé řešení pro každého.	<b>Pasivní</b> Správná volba pro energetickou úsporu.	<b>Protihlukové</b> Klidná domácnost díky výrazné redukci prostupu hluku.
★	★★	★★★	★★
★	★★	★★	★★★
★★	★★	★★	★★★

Designo	Designo		RotoQ	Designo	RotoQ	Designo	RotoQ
<b>9 (R4/R7)</b>	<b>9C (R7)</b>	<b>9G (R6/R8)</b>	<b>3C (Q4)</b>	<b>9P (R6/R8)</b>	<b>3P (Q4)</b>	<b>6E (R6/R8)</b>	<b>3A (Q4)</b>
1,1	1,0	0,99	0,9	0,86	0,77	1,0	0,85
0,7	0,6	0,8	0,7	0,6	0,5	0,7	0,6
47	40	41	47	38		38	37
33/2	33/2	39/3	38/3	37/3	38/3	43/4	44/4
<ul style="list-style-type: none"> <li>■ ESG</li> <li>■ TVG</li> <li>■ Float</li> </ul>	<ul style="list-style-type: none"> <li>■ ESG</li> <li>■ TVG</li> <li>■ Float</li> </ul>	<ul style="list-style-type: none"> <li>■ ESG</li> <li>■ TVG</li> <li>■ VSG</li> </ul>	<ul style="list-style-type: none"> <li>■ ESG</li> <li>■ ESG</li> <li>■ VSG</li> </ul>	<ul style="list-style-type: none"> <li>■ ESG</li> <li>■ TVG</li> <li>■ VSG</li> </ul>	<ul style="list-style-type: none"> <li>■ VSG</li> <li>■ ESG</li> <li>■ VSG</li> </ul>	<ul style="list-style-type: none"> <li>■ VSG</li> <li>■ ESG</li> <li>■ VSG</li> </ul>	
				Anti-Tau			
			✓	✓			✓

\* Platné pro plastová manuální střešní okna ve standardních rozměrech. Kompletní přehled všech zasklení najdete na str. 92–97.

## Rozměrová řada střešních oken Designo

	054/xxx	060/xxx	065/xxx	074/xxx	094/xxx	114/xxx	134/xxx	cm
xxx/060		R4 H						
xxx/078	R8 R7 R6 E ** R4 R4 E_			R6** R6 E_ ** R8	R6* R6 E_ ** R8*	R6** R6 E_ **	R6** R6 E_ **	
xxx/098	R8 R7 R6 E ** R4 R4 E_ R3 D	R8 R7 R6 R6 E ** R4 R4 E_	R8 R7 R6 R6 E ** R4 R4 E_ R3 D	R8** R7 R6 R6 E ** R3 D H R4 R4 E_	R8** R7 R6 R6 E ** R3 D H R4 R4 E_	R8 K R7 R6 R6 E ** R4 R4 E_	R8 K R8* R6 R6 E_ **	
xxx/118	R8 R7 R6 R6 E ** R4 R4 E_	R8 R7 R6 R6 E ** R4 R4 E_ R8 D R3 D	R8 R7 R6 R6 E ** R4 R4 E_	R8 R7 R6 R6 E ** R4 R4 E_	R8 R7 R6 R6 E ** R4 R4 E_	R8 R7 R6 R6 E ** R5 RW R4 R4 E_		
xxx/140		R8 R7 R6 R6 E ** R5 RW R4 R4 E_	R8 i8 EF R8 SA R7 R6 R6 E ** R4 R4 E_	R8 i8 EF R7 R6 R6 E ** R5 RW R4 R4 E_	R8 i8 EF R7 R6 R6 E ** R5 RW R4 R4 E_	R8 i8 EF** R8 SA R7 R6 R6 E ** R5 RW R4 R4 E_	R8** i8 EF** R6 R6 E_ **	
xxx/160		R7	R8** i8 EF** R7 R6** R6 E_ **	R8** i8 EF** R6* R6 E_ **	R8** i8 EF** R6* R6 E_ **	R8** i8 EF** R8 SA	i8 EF** R8 K*	
xxx/180		R8 K*	R8 K* i8 EF**	R8 K* i8 EF**	R8 K* i8 EF**	i8 EF**		

\* není zasklení 9G, 9P, 6E

\*\* není zasklení 6E

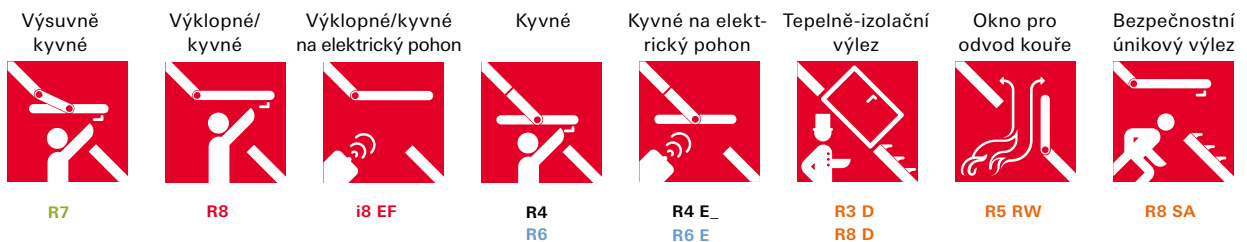

## Rozměrová řada střešních oken RotoQ

	055/xxx	060/xxx	066/xxx	078/xxx	094/xxx	114/xxx	134/xxx	cm
xxx/060		<b>Q4**</b> Q4 E_ H**						
xxx/078	<b>Q4</b> Q4 E_			<b>Q4</b> Q4 E_	<b>Q4</b> Q4 E_	<b>Q4</b> Q4 E_	<b>Q4*</b> Q4 E_*	
xxx/098	<b>Q4</b> Q4 E_		<b>Q4</b> Q4 E_	<b>Q4</b> Q4 E_	<b>Q4</b> Q4 E_	<b>Q4</b> Q4 E_	<b>Q4*</b> Q4 E_*	
xxx/118	<b>Q4</b> Q4 E_		<b>Q4</b> Q4 E_	<b>Q4</b> Q4 E_	<b>Q4</b> Q4 E_	<b>Q4</b> Q4 E_	<b>Q4*</b> Q4 E_*	
xxx/140			<b>Q4</b> Q4 E_	<b>Q4</b> Q4 E_	<b>Q4</b> Q4 E_	<b>Q4</b> Q4 E_	<b>Q4*</b> Q4 E_*	
xxx/160				<b>Q4</b> Q4 E_	<b>Q4</b> Q4 E_	<b>Q4*</b> Q4 E_*	<b>Q4*</b> Q4 E_*	
xxx/180				<b>Q4*</b> Q4 E_*	<b>Q4*</b> Q4 E_*	<b>Q4*</b> Q4 E_*		

\*není zasklení 3A

\*\*pouze v zasklení 2C a 3C



## Designo R4 plast, dřevo

### Kyvné okno



#### Popis

- + kyvný způsob otevírání – pant ve středu rámu
- + vhodné pro umístění vysoko nad podlahou
- + klika na spodní hraně křídla pro pohodlné ovládání
- + nastavitelný pant pro dodatečné seřízení křídla vůči rámu
- + bezpečnostní mycí poloha
- + spárové přivětrávání

#### Rozměr okna

Vnější rozměr rámu  
střešního okna v cm (Š/V)

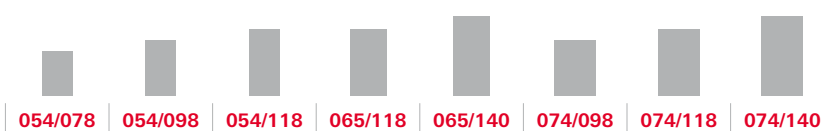

#### Plast

##### dvojsklo Standard

R45_ xxx/xxx K200	bez DPH	11560	12040	12640	13140	13980	13130	13720	14560
	s DPH	13987,60	14568,40	15294,40	15899,40	16915,80	15887,30	16601,20	17617,60

##### trojsklo Standard

R49_ xxx/xxx K200	bez DPH	11850	12440	12760	13460	14420	13570	14290	15190
	s DPH	14338,50	15052,40	15439,60	16286,60	17448,20	16419,70	17290,90	18379,90

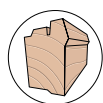

#### Dřevo

##### dvojsklo Standard

R45_ xxx/xxx H200	bez DPH	9580	10260	10740	11190	11870	11190	11670	12420
	s DPH	11591,80	12414,60	12995,40	13539,90	14362,70	13539,90	14120,70	15028,20

##### trojsklo Standard

R49_ xxx/xxx H200	bez DPH	9740	10480	10700	11330	12160	11450	12000	12780
	s DPH	11785,40	12680,80	12947,00	13709,30	14713,60	13854,50	14520,00	15463,80



#### Možnost kombinace s:

- + vnitřními a venkovními stínícími doplňky
- + vnitřním ostěním



## Technické parametry

Zasklení	$U_w$ okna (W/m <sup>2</sup> K)	$U_g$ skla (W/m <sup>2</sup> K)	$R_w$ (dB)
	součinitel prostupu tepla celého okna	součinitel prostupu tepla zasklení	hlukový útlum
<b>dvojsklo Standard</b> (5)	1,3	1,0	32 plast 33 dřevo
<b>trojsklo Standard</b> (9)	1,1	0,7	33

Veškeré technické parametry najdete na str. 92–93.

## Příplatky

<b>Plastový profil v dekoru</b>	borovice	R4xx xxx/xxx P200	1 200
	zlatý dub	R4xx xxx/xxx G200	
<b>Dřevěný profil</b>	bílý lak	R4xx xxx/xxx W200	2 500
<b>Oplechování okna</b>	měď	R4xx xxx/xxx x400	3 200
	předzvětralý titan-zinek	R4xx xxx/xxx x600	
	barva RAL	R4xx xxx/xxx x800	
<b>Uzamykatelná klika</b> (předmontovaná z výroby)			280

## Plastový profil v dekoru



Zlatý dub G



Borovice P

<b>094/098</b>	<b>094/118</b>	<b>094/140</b>	<b>114/098</b>	<b>114/118</b>	<b>114/140</b>
----------------	----------------	----------------	----------------	----------------	----------------

-	14680	15380	13130	15320	15990
-	17762,80	18609,80	15887,30	18537,20	19347,90

14860	15550	16630	16090	17180	18560
17980,60	18815,50	20122,30	19468,90	20787,80	22457,60

12160	13170	13860	13140	13860	15390
14713,60	15935,70	16770,60	15899,40	16770,60	18621,90

12390	13620	14280	13950	14520	15740
14991,90	16480,20	17278,80	16879,50	17569,20	19045,40



V nabídce také s dvojsklem 8. Ceny na vyžádání.  
Střešní okna řady R4 a R7 lze kombinovat pouze mezi sebou.

## Designo R4 plast, dřevo

### Kyvné okno na elektrický pohon



#### Popis

- + řídicí jednotka a motorový pohon integrovaný přímo do střešního okna
- + ovládání stěnovým přepínačem: provedení E, nebo dálkovým ovladačem: provedení EF, u vybraných velikostí SF
- + dešťový senzor pro bezpečné automatické zavření
- + možnost připojení k řídicí jednotce venkovní elektrické rolety i vnitřního stínícího doplňku
- + nastavitelný pant pro dodatečné seřízení křídla vůči rámu

#### Poznámka

- + Stěnový přepínač nebo dálkový ovladač není součástí balení.
- + U varianty E\_ je součástí balení ovládací kabel k řídicí jednotce (5 m).

#### Rozeř okna

Vnější rozměr rámu  
střešního okna v cm (Š/V)

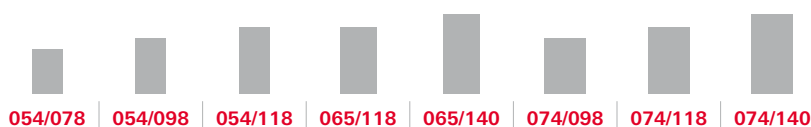

#### Plast

##### dvojsklo Standard

R45_ xxx/xxx K2E_	bez DPH	21460	21940	22540	23040	23880	23030	23620	24460
	s DPH	25966,60	26547,40	27273,40	27878,40	28894,80	27866,30	28580,20	29596,60

##### trojsklo Standard

R49_ xxx/xxx K2E_	bez DPH	21750	22340	22660	23360	24320	23470	24190	25090
	s DPH	26317,50	27031,40	27418,60	28265,60	29427,20	28398,70	29269,90	30358,90

#### Dřevo

##### dvojsklo Standard

R45_ xxx/xxx H2E_	bez DPH	19480	20160	20640	21090	21770	21090	21570	22320
	s DPH	23570,80	24393,60	24974,40	25518,90	26341,70	25518,90	26099,70	27007,20

##### trojsklo Standard

R49_ xxx/xxx H2E_	bez DPH	19640	20380	20600	21230	22060	21350	21900	22680
	s DPH	23764,40	24659,80	24926,00	25688,30	26692,60	25833,50	26499,00	27442,80



#### Možnost kombinace s:

- + vnitřními a venkovními stínícími doplňky
- + vnitřním ostěním





## Technické parametry

Zasklení	$U_w$ okna (W/m <sup>2</sup> K)	$U_g$ skla (W/m <sup>2</sup> K)	$R_w$ (dB)
	součinitel prostupu tepla celého okna	součinitel prostupu tepla zasklení	hlukový útlum
<b>dvojsklo Standard</b> (5)	1,3	1,0	32 plast 33 dřevo
<b>trojsklo Standard</b> (9)	1,1	0,7	32

Veškeré technické parametry najdete na str. 92–93.

## Ovládání

Ovládací kabel k řídicí jednotce (varianta okna EF) pro integraci do systémů Smart Home je nutno objednat zvlášť - viz strana 84.



## Příplatky

<b>Plastový profil v dekoru</b>	borovice	R4xx xxx/xxx P2E_	1 200
	zlatý dub	R4xx xxx/xxx G2E_	
<b>Dřevěný profil</b>	bílý lak	R4xx xxx/xxx W2E_	2 500
<b>Oplechování okna</b>	měď	R4xx xxx/xxx x4E_	3 200
	předzvětralý titan-zinek	R4xx xxx/xxx x6E_	
	barva RAL	R4xx xxx/xxx x8E_	
<b>Ovládání</b>	na dálkové ovládání	R4xx xxx/xxx x2EF	1 500
	na dálkové ovládání se solárním pohonem	R4xx xxx/xxx x2SF	4 100
<b>Ovladače</b>	Ovladače je nutné zakoupit zvlášť. Kompletní nabídku najdete na str. 84.		

## Plastový profil v dekoru



Zlatý dub G



Borovice P

<b>094/098</b>	<b>094/118</b>	<b>094/140</b>	<b>114/098</b>	<b>114/118</b>	<b>114/140</b>
----------------	----------------	----------------	----------------	----------------	----------------

-	24580	25280	-	25220	25890
-	29741,80	30588,80	-	30516,20	31326,90

24760	25450	26530	25990	27080	28460
29959,60	30794,50	32101,30	31447,90	32766,80	34436,60

-	23070	23760	-	23760	25290
-	27914,70	28749,60	-	28749,60	30600,90

22290	23520	24180	23850	24420	25640
26970,90	28459,20	29257,80	28858,50	29548,20	31024,40



V nabídce také s dvojsklem 8. Ceny na vyžádání. Sřešní okna řady R4 a R7 lze kombinovat pouze mezi sebou.

## Designo R7 plast, dřevo

### Výsuvně kyvné okno



#### Popis

- + výsuvně kyvný způsob otevírání
- + pant v horní čtvrtině rámu
- + vhodné pro umístění níže nad podlahou – křídlo téměř nezasahuje do interiéru
- + klika na spodní hraně křídla
- + nastavitelný pant pro dodatečné seřízení křídla vůči rámu
- + bezpečnostní mycí poloha
- + spárové přivětrávání

#### Novinka

- + dostupné také v šíři 078/xxx
- + nová šíře vhodná k výměně oken jiných výrobců bez nutnosti změny velikosti stavebního otvoru
- + více informací k výměně střešních oken na str. 37.

#### Rozměr okna

Vnější rozměr rámu střešního okna v cm (Š/V)

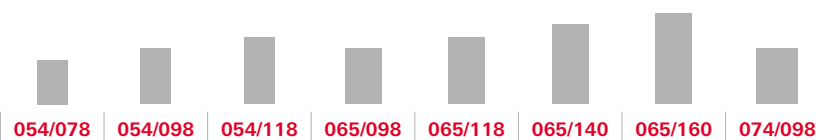

#### Plast

##### trojsklo Standard

R79_ xxx/xxx K200	bez DPH	12590	13210	13530	13530	14290	15320	17450	14410
	s DPH	15233,90	15984,10	16371,30	16371,30	17290,90	18537,20	21114,50	17436,10

##### trojsklo Comfort

R79C xxx/xxx K200	bez DPH	13830	15440	16240	16240	17050	18490	20730	16700
	s DPH	16734,30	18682,40	19650,40	19650,40	20630,50	22372,90	25083,30	20207,00

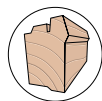

#### Dřevo

##### trojsklo Standard

R79_ xxx/xxx H200	bez DPH	10380	11160	11420	11420	12050	12920	14940	12180
	s DPH	12559,80	13503,60	13818,20	13818,20	14580,50	15633,20	18077,40	14737,80

##### trojsklo Comfort

R79C xxx/xxx H200	bez DPH	11290	12030	12030	13340	13930	15120	16930	13640
	s DPH	13660,90	14556,30	14556,30	16141,40	16855,30	18295,20	20485,30	16504,40



#### Možnost kombinace s:

- + vnitřními a venkovními stínícími doplňky
- + vnitřním ostěním



### Technické parametry

Zasklení	$U_w$ okna (W/m <sup>2</sup> K)	$U_g$ skla (W/m <sup>2</sup> K)	$R_w$ (dB)
	součinitel prostupu tepla celého okna	součinitel prostupu tepla zasklení	hlukový útlum
<b>trojsklo Standard</b> (9)	1,1	0,7	33
<b>trojsklo Comfort</b> (9C)	1,0	0,6	33

Veškeré technické parametry najdete na str. 92–93.

### Příplatky

<b>Plastový profil v dekoru</b>	borovice	R7xx xxx/xxx P200	1 200
	zlatý dub	R7xx xxx/xxx G200	
<b>Dřevěný profil</b>	bílý lak	R7xx xxx/xxx W200	2 500
<b>Oplechování okna</b>	měď	R7xx xxx/xxx x400	3 200
	předzvětralý titan-zinek	R7xx xxx/xxx x600	
	barva RAL	R7xx xxx/xxx x800	
<b>Uzamykatelná klika</b> (předmontovaná z výroby)			280

### Plastový profil v dekoru



Zlatý dub G



Borovice P

<b>074/118</b>	<b>074/140</b>	<b>074/160</b>	<b>094/098</b>	<b>094/118</b>	<b>094/140</b>	<b>114/098</b>	<b>114/118</b>	<b>114/140</b>
----------------	----------------	----------------	----------------	----------------	----------------	----------------	----------------	----------------

14970	15940	18700	15820	16520	17640	17070	18240	19720
18113,70	19287,40	22627,00	19142,20	19989,20	21344,40	20654,70	22070,40	23861,20

17950	19200	22240	18570	20500	22440	20810	22700	24580
21719,50	23232,00	26910,40	22469,70	24805,00	27152,40	25180,10	27467,00	29741,80

12680	13440	15760	15130	14490	15170	14740	15430	16750
15342,80	16262,40	19069,60	18307,30	17532,90	18355,70	17835,40	18670,30	20267,50

14660	15690	18180	15690	17160	18330	17740	18180	20100
17738,60	18984,90	21997,80	18984,90	20763,60	22179,30	21465,40	21997,80	24321,00



Střešní okna řady R4 a R7 lze kombinovat pouze mezi sebou.

## RotoQ plast, dřevo

### Kyvné okno



#### Popis

- + kyvný způsob otevírání – pant ve středu rámu
- + jednoduchá, bezpečná a rychlá montáž díky klik systému
- + madlo na horní hraně křídla pro pohodlné ovládání
- + nastavitelný pant pro dodatečné seřízení křídla vůči rámu
- + bezpečnostní mycí poloha
- + spárové přivětrávání

#### Rozměr okna

Vnější rozměr rámu  
střešního okna v cm (Š/V)

	055/078	055/098	055/118	066/098	066/118	066/140	078/078	078/098	078/118



#### Plast

##### dvojsklo Comfort

Q42C xxx/xxx K200	bez DPH	14770	15740	16740	16840	18200	19750	16500	17820	19160
	s DPH	17871,70	19045,40	20255,40	20376,40	22022,00	23897,50	19965,00	21562,20	23183,60

##### trojsklo Comfort

Q43C xxx/xxx K200	bez DPH	17930	19080	21180	21180	22100	23960	20270	21620	23260
	s DPH	21695,30	23086,80	25627,80	25627,80	26741,00	28991,60	24526,70	26160,20	28144,60

##### trojsklo Premium

Q43P xxx/xxx K200	bez DPH	22280	23720	26320	26320	27460	29810	25200	26910	28920
	s DPH	26958,80	28701,20	31847,20	31847,20	33226,60	36070,10	30492,00	32561,10	34993,20

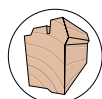

#### Dřevo

##### dvojsklo Comfort

Q42C xxx/xxx H200	bez DPH	12210	13830	15390	15390	16080	17430	15380	15690	16900
	s DPH	14774,10	16734,30	18621,90	18621,90	19456,80	21090,30	18609,80	18984,90	20449,00

##### trojsklo Comfort

Q43C xxx/xxx H200	bez DPH	15860	16880	18740	18740	19560	21210	18330	19160	20580
	s DPH	19190,60	20424,80	22675,40	22675,40	23667,60	25664,10	22179,30	23183,60	24901,80

##### trojsklo Premium

Q43P xxx/xxx H200	bez DPH	22240	22890	24100	24870	25410	26440	25930	26240	27190
	s DPH	26910,40	27696,90	29161,00	30092,70	30746,10	31992,40	31375,30	31750,40	32899,90



#### Možnost kombinace s:

- + vnitřními a venkovními stínící doplňky
- + vnitřním ostěním



## Technické parametry

Zasklení	$U_w$ okna (W/m <sup>2</sup> K)	$U_g$ skla (W/m <sup>2</sup> K)	$R_w$ (dB)
	součinitel prostupu tepla celého okna	součinitel prostupu tepla zasklení	hlukový útlum
<b>dvojsklo Comfort</b> (2C)	1,1	1,0	37
<b>trojsklo Comfort</b> (3C)	0,9	0,7	38
<b>trojsklo Premium</b> (3P)	0,77	0,5	38
<b>trojsklo Acoustic</b> (3A)	0,85 plast 0,84 dřevo	0,6	44 plast 42 dřevo

Veškeré technické parametry najdete na str. 96–97.

## Příplatky

Dřevěný profil	bílý lak	Q4xx xxx/xxx W200	2 500
<b>Oplechování okna</b>	měď	Q4xx xxx/xxx x400	3 200
	předzvětralý titanizinek	Q4xx xxx/xxx x600	
	barva RAL	Q4xx xxx/xxx x800	
<b>Zasklení *</b>	dvojsklo Ornament	Q420 xxx/xxx x200	700
	trojsklo Ornament	Q430 xxx/xxx x200	700
	trojsklo Acoustic	Q43A xxx/xxx x200	1 000

\* Přičítá se k cenám (bez DPH):  
 20 = příplatek + Q42C  
 30 = příplatek + Q43C  
 3A = příplatek + Q43P

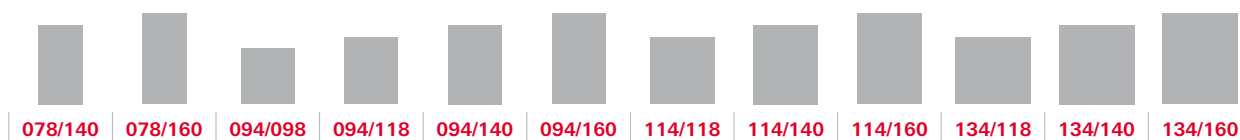

	20500	23750	19650	21570	23980	25760	23990	26240	29190	26600	29710	32770
	24805,00	28737,50	23776,50	26099,70	29015,80	31169,60	29027,90	31750,40	35319,90	32186,00	35949,10	39651,70
	24890	28820	24030	27210	29070	31390	28820	31850	35390	32780	35790	36570
	30116,90	34872,20	29076,30	32924,10	35174,70	37981,90	34872,20	38538,50	42821,90	39663,80	43305,90	44249,70
	30940	35860	29900	33840	36130	39050	35860	39630	44010	40160	44750	45710
	37437,40	43390,60	36179,00	40946,40	43717,30	47250,50	43390,60	47952,30	53252,10	48593,60	54147,50	55309,10
	18070	20970	19650	19790	21100	22810	20970	23130	26040	23820	26040	29200
	21864,70	25373,70	23776,50	23945,90	25531,00	27600,10	25373,70	27987,30	31508,40	28822,20	31508,40	35332,00
	22010	25510	21800	24080	25700	27760	25510	28180	31550	29010	31680	31930
	26632,10	30867,10	26378,00	29136,80	31097,00	33589,60	30867,10	34097,80	38175,50	35102,10	38332,80	38635,30
	28060	30320	29930	31370	32390	33730	34070	35770	37460	41790	42850	43030
	33952,60	36687,20	36215,30	37957,70	39191,90	40813,30	41224,70	43281,70	45326,60	50565,90	51848,50	52066,30



Střešní okna řady RotoQ lze kombinovat pouze mezi sebou.

## RotoQ plast, dřevo

### Kyvné okno na elektrický pohon



#### Popis

- + řídicí jednotka a motorový pohon integrovaný přímo do střešního okna
- + ovládání stěnovým přepínačem (provedení E) nebo dálkovým ovladačem (provedení EF, SF)
- + dešťový senzor pro bezpečné automatické zavření
- + jednoduchá, bezpečná a rychlá montáž díky klik systému
- + možnost elektrického a současně i manuálního ovládání – madlo na horní hraně křídla
- + možnost připojení k řídicí jednotce venkovní elektrické rolety i vnitřního stínicího doplňku
- + nastavitelný pant pro dodatečné seřízení křídla vůči rámu
- + bezpečnostní mycí poloha

#### Poznámka

- + Stěnový přepínač nebo dálkový ovladač není součástí balení.
- + U varianty E\_ je součástí balení ovládací kabel k řídicí jednotce (5 m).

#### Rozměr okna

Vnější rozměr rámu střešního okna v cm (Š/V)

	055/078	055/098	055/118	066/098	066/118	066/140	078/078	078/098	078/118
--	---------	---------	---------	---------	---------	---------	---------	---------	---------



#### Plast

##### dvojsklo Comfort

Q42C xxx/xxx K2E_	bez DPH	24670	25640	26640	26740	28100	29650	26400	27720	29060
	s DPH	29850,70	31024,40	32234,40	32355,40	34001,00	35876,50	31944,00	33541,20	35162,60

##### trojsklo Comfort

Q43C xxx/xxx K2E_	bez DPH	27830	28980	31080	31080	32000	33860	30170	31520	33160
	s DPH	33674,30	35065,80	37606,80	37606,80	38720,00	40970,60	36505,70	38139,20	40123,60

##### trojsklo Premium

Q43P xxx/xxx K2E_	bez DPH	32180	33620	36220	36220	37360	39710	35100	36810	38820
	s DPH	38937,80	40680,20	43826,20	43826,20	45205,60	48049,10	42471,00	44540,10	46972,20



#### Dřevo

##### dvojsklo Comfort

Q42C xxx/xxx H2E_	bez DPH	22110	23730	25290	25290	25980	27330	25280	25590	26800
	s DPH	26753,10	28713,30	30600,90	30600,90	31435,80	33069,30	30588,80	30963,90	32428,00

##### trojsklo Comfort

Q43C xxx/xxx H2E_	bez DPH	25760	26780	28640	28640	29460	31110	28230	29060	30480
	s DPH	31169,60	32403,80	34654,40	34654,40	35646,60	37643,10	34158,30	35162,60	36880,80

##### trojsklo Premium

Q43P xxx/xxx H2E_	bez DPH	32140	32790	34000	34770	35310	36340	35830	36140	37090
	s DPH	38889,40	39675,90	41140,00	42071,70	42725,10	43971,40	43354,30	43729,40	44878,90



#### Možnost kombinace s:

- + vnitřními a venkovními stínicími doplňky
- + vnitřním ostěním



## Technické parametry

Zasklení	$U_w$ okna (W/m <sup>2</sup> K)	$U_g$ skla (W/m <sup>2</sup> K)	$R_w$ (dB)
	součinitel prostupu tepla celého okna	součinitel prostupu tepla zasklení	hlukový útlum
<b>dvojsklo Comfort</b> (2C)	1,1	1,0	37
<b>trojsklo Comfort</b> (3C)	0,9	0,7	38
<b>trojsklo Premium</b> (3P)	0,77	0,5	38
<b>trojsklo Acoustic</b> (3A)	0,85 plast 0,84 dřevo	0,6	44 plast 42 dřevo

Veškeré technické parametry najdete na str. 96–97.

## Ovládání

Ovládací kabel k řídicí jednotce (varianta okna EF) pro integraci do systémů Smart Home je nutno objednat zvlášť - viz strana 84.



## Příplatky

<b>Dřevěný profil</b>	bílý lak	Q4xx xxx/xxx W2E_	2 500
<b>Oplechování okna</b>	měď	Q4xx xxx/xxx x4E_	3 200
	předzvětralý titanizinek	Q4xx xxx/xxx x6E_	
	barva RAL	Q4xx xxx/xxx x8E_	
<b>Zasklení *</b>	dvojsklo Ornament	Q42O xxx/xxx x2E_	700
	trojsklo Ornament	Q43O xxx/xxx x2E_	700
	trojsklo Acoustic	Q43A xxx/xxx x2E_	1 000
<b>Ovládání</b>	na dálkové ovládání	Q4xx xxx/xxx x2EF	1 500
	na dálkové ovládání se solárním pohonem	Q4xx xxx/xxx x2SF	4 100
<b>Ovladače</b>	Ovladače je nutné zakoupit zvlášť. Kompletní nabídku najdete na str. 84.		

\* Přičítá se k cenám (bez DPH):  
 2O = příplatek + Q42C  
 3O = příplatek + Q43C  
 3A = příplatek + Q43P



	30400	33650	29550	31470	33880	35660	33890	36140	39090	36500	39610	42670
	36784,00	40716,50	35755,50	38078,70	40994,80	43148,60	41006,90	43729,40	47298,90	44165,00	47928,10	51630,70
	34790	38720	33930	37110	38970	41290	38720	41750	45290	42680	45690	46470
	42095,90	46851,20	41055,30	44903,10	47153,70	49960,90	46851,20	50517,50	54800,90	51642,80	55284,90	56228,70
	40840	45760	39800	43740	46030	48950	45760	49530	53910	50060	54650	55610
	49416,40	55369,60	48158,00	52925,40	55696,30	59229,50	55369,60	59931,30	65231,10	60572,60	66126,50	67288,10
	27970	30870	29550	29690	31000	32710	30870	33030	35940	33720	35940	39100
	33843,70	37352,70	35755,50	35924,90	37510,00	39579,10	37352,70	39966,30	43487,40	40801,20	43487,40	47311,00
	31910	35410	31700	33980	35600	37660	35410	38080	41450	38910	41580	41830
	38611,10	42846,10	38357,00	41115,80	43076,00	45568,60	42846,10	46076,80	50154,50	47081,10	50311,80	50614,30
	37960	40220	39830	41270	42290	43630	43970	45670	47360	51690	52750	52930
	45931,60	48666,20	48194,30	49936,70	51170,90	52792,30	53203,70	55260,70	57305,60	62544,90	63827,50	64045,30



Střešní okna řady RotoQ lze kombinovat pouze mezi sebou.

## Designo R6 plast, dřevo

### Kyvné okno



#### Popis

- + kyvný způsob otevírání – pant ve středu rámu
- + klika na spodní hraně křídla
- + rám zapuštěný do roviny střešní krytiny
- + celoobvodové kování
- + nastavitelný pant pro dodatečné seřízení křídla vůči rámu
- + bezpečnostní mycí poloha
- + spárové přivětrávání
- + elegantní design

#### Poznámka

- + ve sklonu střechy 15° až 30° nemusí u oken R6 v trojskle při otevření docházet k fixaci v požadované poloze

#### Rozměr okna

Vnější rozměr rámu  
střešního okna v cm (Š/V)

<b>054/078</b>	<b>054/098</b>	<b>054/118</b>	<b>065/098</b>	<b>065/118</b>	<b>065/140</b>	<b>074/078</b>	<b>074/098</b>	<b>074/118</b>	



#### Plast

##### trojsklo Comfort

R69G xxx/xxx K200	bez DPH	18200	19120	20930	20930	21870	23700	20460	21430	23200	
	s DPH	22022,00	23135,20	25325,30	25325,30	26462,70	28677,00	24756,60	25930,30	28072,00	

##### trojsklo Premium

R69P xxx/xxx K200	bez DPH	22520	24000	26640	26640	27800	30130	26640	27230	28590	
	s DPH	27249,20	29040,00	32234,40	32234,40	33638,00	36457,30	32234,40	32948,30	34593,90	

##### trojsklo Acoustic

R66E xxx/xxx K200	bez DPH	23520	25000	27640	27640	28800	31130	-	28230	29590	
	s DPH	28459,20	30250,00	33444,40	33444,40	34848,00	37667,30	-	34158,30	35803,90	



#### Dřevo

##### trojsklo Comfort

R69G xxx/xxx H200	bez DPH	16460	17520	19460	19460	20310	21990	19560	19870	21350	
	s DPH	19916,60	21199,20	23546,60	23546,60	24575,10	26607,90	23667,60	24042,70	25833,50	

##### trojsklo Premium

R69P xxx/xxx H200	bez DPH	21100	22510	24070	24950	26050	28230	22510	25490	27430	
	s DPH	25531,00	27237,10	29124,70	30189,50	31520,50	34158,30	27237,10	30842,90	33190,30	

##### trojsklo Acoustic

R66E xxx/xxx H200	bez DPH	22100	23510	25070	25950	27050	29230	-	26490	28430	
	s DPH	26741,00	28447,10	30334,70	31399,50	32730,50	35368,30	-	32052,90	34400,30	



#### Možnost kombinace s:

- + vnitřními a venkovními stínícími doplňky
- + vnitřním ostěním





## Technické parametry

Zasklení	$U_w$ okna (W/m <sup>2</sup> K)	$U_g$ skla (W/m <sup>2</sup> K)	$R_w$ (dB)
	součinitel prostupu tepla celého okna	součinitel prostupu tepla zasklení	hlukový útlum
<b>trojsklo Comfort</b> (9G)	0,99 plast 1,0 dřevo	0,8	39 plast 38 dřevo
<b>trojsklo Premium</b> (9P)	0,86 plast 0,88 dřevo	0,6	37
<b>trojsklo Acoustic</b> (6E)	1,0	0,7	43

Veškeré technické parametry najdete na str. 92–93.

## Příplatky

<b>Plastový profil v dekoru</b>	borovice	R6xx xxx/xxx P200	1 500
	zlatý dub	R6xx xxx/xxx G200	
	ořech	R6xx xxx/xxx N200	
<b>Dřevěný profil</b>	bílý lak	R6xx xxx/xxx W200	2 500
<b>Oplechování okna</b>	měď	R6xx xxx/xxx x400	3 200
	předzvětralý titanizek	R6xx xxx/xxx x600	
	barva RAL	R6xx xxx/xxx x800	
<b>Dětská pojistka</b> (možné od výšky okna xxx/118)			780
<b>Uzamykatelná klika</b> (předmontovaná z výroby)			280

## Plastový profil v dekoru



Zlatý dub G



Ořech N



Borovice P

<b>074/140</b>	<b>074/160</b>	<b>094/098</b>	<b>094/118</b>	<b>094/140</b>	<b>094/160</b>	<b>114/118</b>	<b>114/140</b>	<b>134/140</b>
----------------	----------------	----------------	----------------	----------------	----------------	----------------	----------------	----------------

24610	27410	24610	26920	28740	31510	28500	31510	34670
29778,10	33166,10	29778,10	32573,20	34775,40	38127,10	34485,00	38127,1	41950,7

31300	36570	29240	34220	36570	39500	36280	40070	43640
37873,00	44249,70	35380,40	41406,20	44249,70	47795,00	43898,80	48484,70	52804,40

32300	-	30240	35220	37570	-	37280	41070	-
39083,00	-	36590,40	42616,20	45459,70	-	45108,80	49694,70	-

22850	26700	21920	24980	26700	29250	26490	29250	32890
27648,50	32307,00	26523,20	30225,80	32307,00	35392,50	32052,90	35392,50	39796,90

29340	31280	28280	32080	34260	37540	34010	37540	39800
35501,40	37848,80	34218,80	38816,80	41454,60	45423,40	41152,10	45423,40	48158,00

30340	-	29280	33080	35260	-	35010	38540	-
36711,40	-	35428,80	40026,80	42664,60	-	42362,10	46633,40	-



V nabídce také s dvojskly 8C a 8G. Ceny na vyžádání.  
Střešní okna řady R6, R8 a i8 lze kombinovat pouze mezi sebou.

## Designo R6 plast, dřevo

### Kyvné okno na elektrický pohon



#### Popis

- + řídicí jednotka a motorový pohon integrovaný přímo do střešního okna
- + ovládání stěnovým přepínačem (provedení E) nebo dálkovým ovladačem (provedení EF, SF)
- + dešťový senzor pro bezpečné automatické zavření
- + možnost připojení k řídicí jednotce venkovní elektrické rolety i vnitřního stínícího doplňku
- + nastavitelný pant pro dodatečné seřízení křídla vůči rámu
- + rám zapuštěný do roviny střešní krytiny
- + bezpečnostní mycí poloha
- + elegantní design

#### Poznámka

- + Stěnový přepínač nebo dálkový ovladač není součástí balení.
- + U varianty E\_ je součástí balení ovládací kabel k řídicí jednotce (5 m).

#### Rozměr okna

Vnější rozměr rámu střešního okna v cm (Š/V)



#### Plast

##### trojsklo Comfort

R69G xxx/xxx K2E_	bez DPH	28100	29020	30830	30830	31770	33600	30360	31330	33100
	s DPH	34001,00	35114,20	37304,30	37304,30	38441,70	40656,00	36735,60	37909,30	40051,00

##### trojsklo Premium

R69P xxx/xxx K2E_	bez DPH	32420	33900	36540	36540	37700	40030	36540	37130	38490
	s DPH	39228,20	41019,00	44213,40	44213,40	45617,00	48436,30	44213,40	44927,30	46572,90

#### Dřevo

##### trojsklo Comfort

R69G xxx/xxx H2E_	bez DPH	26360	27420	29360	29360	30210	31890	29460	29770	31250
	s DPH	31895,60	33178,20	35525,60	35525,60	36554,10	38586,90	35646,60	36021,70	37812,50

##### trojsklo Premium

R69P xxx/xxx H2E_	bez DPH	31000	32410	33970	34850	35950	38130	32410	35390	37330
	s DPH	37510,00	39216,10	41103,70	42168,50	43499,50	46137,30	39216,10	42821,90	45169,30



#### Možnost kombinace s:

- + vnitřními a venkovními stínícími doplňky
- + vnitřním ostěním



## Technické parametry

Zasklení	$U_w$ okna (W/m <sup>2</sup> K)	$U_g$ skla (W/m <sup>2</sup> K)	$R_w$ (dB)
	součinitel prostupu tepla celého okna	součinitel prostupu tepla zasklení	hlukový útlum
<b>trojsklo Comfort</b> (9G)	0,99 plast 1,0 dřevo	0,8	39 plast 38 dřevo
<b>trojsklo Premium</b> (9P)	0,86 plast 0,88 dřevo	0,6	37

Veškeré technické parametry najdete na str. 92–93.

## Ovládání

Ovládací kabel k řídicí jednotce (varianta okna EF) pro integraci do systémů Smart Home je nutno objednat zvlášť - viz strana 84.



## Příplatky

<b>Plastový profil v dekoru</b>	borovice	R6xx xxx/xxx P2E_	1 500
	zlatý dub	R6xx xxx/xxx G2E_	
	ořech	R6xx xxx/xxx N2E_	
<b>Dřevěný profil</b>	bílý lak	R6xx xxx/xxx W2E_	2 500
<b>Oplechování okna</b>	měď	R6xx xxx/xxx x4E_	3 200
	předzvětralý titanizinek	R6xx xxx/xxx x6E_	
	barva RAL	R6xx xxx/xxx x8E_	
<b>Ovládání</b>	na dálkové ovládání	R6xx xxx/xxx x2EF	1 500
	na dálkové ovládání se solárním pohonem	R6xx xxx/xxx x2SF	4 100
<b>Ovladače</b>	Ovladače je nutné zakoupit zvlášť. Kompletní nabídku najdete na str. 84.		

## Plastový profil v dekoru



Zlatý dub G



Ořech N



Borovice P

<b>074/140</b>	<b>074/160</b>	<b>094/098</b>	<b>094/118</b>	<b>094/140</b>	<b>094/160</b>	<b>114/118</b>	<b>114/140</b>	<b>134/140</b>

34510	37310	34510	36820	38640	41410	38400	41410	44570
41757,10	45145,10	41757,10	44552,20	46754,40	50106,10	46464,00	50106,10	53929,70

41200	46470	39140	44120	46470	49400	46180	49970	53540
49852,00	56228,70	47359,40	53385,20	56228,70	59774,00	55877,80	60463,70	64783,40

32750	36600	31820	34880	36600	39150	36390	39150	42790
39627,50	44286,00	38502,20	42204,80	44286,00	47371,50	44031,90	47371,50	51775,90

39240	41180	38180	41980	44160	47440	43910	47440	49700
47480,40	49827,80	46197,80	50795,80	53433,60	57402,40	53131,10	57402,40	60137,00



V nabídce také s dvojskly 8C a 8G. Ceny na vyžádání. Sřešní okna řady R6, R8 a i8 lze kombinovat pouze mezi sebou.

## Designo R8 plast, dřevo

### Výklopné/kyvné okno



#### Popis

- + výklopný/kyvný způsob otevírání
- + křídlo otevíráno v horní hraně rámu
- + vhodné pro umístění níže nad podlahou – křídlo nezasahuje do interiéru
- + klika na spodní hraně křídla
- + nastavitelný pant pro dodatečné seřízení křídla vůči rámu
- + nastavitelný zdvih ramen pomocí pružin a brzd
- + rám zapuštěný do roviny střešní krytiny
- + celoobvodové kování
- + bezpečnostní mycí poloha
- + spárové přivětrávání
- + elegantní design

#### Rozměr okna

Vnější rozměr rámu  
střešního okna v cm (Š/V)

	054/078	054/098	054/118	065/098	065/118	065/140	074/078	074/098	074/118



#### Plast

##### trojsklo Comfort

R89G xxx/xxx K200	bez DPH	25840	26120	29560	29560	29860	32040	27540	28920	31090
	s DPH	31266,40	31605,20	35767,60	35767,60	36130,60	38768,40	33323,40	34993,20	37618,90

##### trojsklo Premium

R89P xxx/xxx K200	bez DPH	31500	31860	35980	35980	36390	39030	32970	35240	37920
	s DPH	38115,00	38550,60	43535,80	43535,80	44031,90	47226,30	39893,70	42640,40	45883,20

##### trojsklo Acoustic

R86E xxx/xxx K200	bez DPH	32500	32860	36980	36980	37390	40030	-	36240	38920
	s DPH	39325,00	39760,60	44745,80	44745,80	45241,90	48436,30	-	43850,40	47093,20

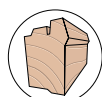

#### Dřevo

##### trojsklo Comfort

R89G xxx/xxx H200	bez DPH	23780	24140	27260	27260	27560	29580	26230	26690	28720
	s DPH	28773,80	29209,40	32984,60	32984,60	33347,60	35791,80	31738,30	32294,90	34751,20

##### trojsklo Premium

R89P xxx/xxx H200	bez DPH	25530	25920	29320	29320	29620	31760	28080	28730	30860
	s DPH	30891,30	31363,20	35477,20	35477,20	35840,20	38429,60	33976,80	34763,30	37340,60

##### trojsklo Acoustic

R86E xxx/xxx H200	bez DPH	26530	26920	30320	30320	30620	32760	-	29730	31860
	s DPH	32101,30	32573,20	36687,20	36687,20	37050,20	39639,60	-	35973,30	38550,60



#### Možnost kombinace s:

- + vnitřními a venkovními stínícími doplňky
- + vnitřním ostěním



## Technické parametry

Zasklení	$U_w$ okna (W/m <sup>2</sup> K)	$U_g$ skla (W/m <sup>2</sup> K)	$R_w$ (dB)
	součinitel prostupu tepla celého okna	součinitel prostupu tepla zasklení	hlukový útlum
<b>trojsklo Comfort</b> (9G)	0,99 plast 1,0 dřevo	0,8	39 plast 38 dřevo
<b>trojsklo Premium</b> (9P)	0,86 plast 0,88 dřevo	0,6	37
<b>trojsklo Acoustic</b> (6E)	1,0	0,7	43

Veškeré technické parametry najdete na str. 92–93.

## Příplatky

<b>Plastový profil v dekoru</b>	borovice	R8xx xxx/xxx P200	1 500
	zlatý dub	R8xx xxx/xxx G200	
	ořech	R8xx xxx/xxx N200	
<b>Dřevěný profil</b>	bílý lak	R8xx xxx/xxx W200	2 500
<b>Oplechování okna</b>	měď	R8xx xxx/xxx x400	3 200
	předzvětralý titanizek	R8xx xxx/xxx x600	
	barva RAL	R8xx xxx/xxx x800	
<b>Dětská pojistka</b> (možné od výšky okna xxx/118)			780
<b>Uzamykatelná klika</b> (předmontovaná z výroby)			280

## Plastový profil v dekoru



Zlatý dub G



Ořech N



Borovice P

<b>074/140</b>	<b>074/160</b>	<b>094/098</b>	<b>094/118</b>	<b>094/140</b>	<b>094/160</b>	<b>114/118</b>	<b>114/140</b>	<b>134/140</b>
----------------	----------------	----------------	----------------	----------------	----------------	----------------	----------------	----------------

	34220	38540	31190	36400	38870	41990	38540	42590	47900
	41406,20	46633,40	37739,90	44044,00	47032,70	50807,90	46633,40	51533,90	57959,00

	41700	46990	39020	44330	47360	51160	46990	51950	58370
	50457,00	56857,90	47214,20	53639,30	57305,60	61903,60	56857,90	62859,50	70627,70

	42700	-	-	45330	48360	-	47990	52950	-
	51667,00	-	-	54849,30	58515,60	-	58067,90	64069,50	-

	31570	35590	30010	33590	35880	40250	35590	39320	44210
	38199,70	43063,90	36312,10	40643,90	43414,80	48702,50	43063,90	47577,20	53494,10

	33950	38260	36110	36120	38560	43270	38260	42280	47510
	41079,50	46294,60	43693,10	43705,20	46657,60	52356,70	46294,60	51158,80	57487,10

	34950	-	-	37120	39560	-	39260	43280	-
	42289,50	-	-	44915,20	47867,60	-	47504,60	52368,80	-



V nabídce také s dvojskly 8C a 8G. Ceny na vyžádání.  
Střešní okna řady R6, R8 a i8 lze kombinovat pouze mezi sebou.

## Designo i8 plast

### Výklopné/kyvné okno na elektrický pohon



#### Popis

- + řídicí jednotka a motorový pohon integrovaný přímo do střešního okna
- + ovládání stěnovým dálkovým ovladačem, který je součástí balení
- + dešťový senzor pro bezpečné automatické zavření
- + vhodné pro umístění níže nad podlahou – křídlo nezasahuje do interiéru
- + nastavitelný pant pro dodatečné seřízení křídla vůči rámu
- + rám zapsunutý do roviny střešní krytiny
- + přesné nastavení okna na požadovaný sklon střechy (od 20° do 65°) už z výroby
- + kování s čtyřbodovým uzamykáním
- + bezpečnostní mycí poloha

#### Rozměr okna

Vnější rozměr rámu střešního okna v cm (Š/V)



#### Plast

##### trojsklo Comfort

i89G xxx/xxx K2EF	bez DPH	80620	88580	96310	88580	94800	114930	97150	114930
	s DPH	97550,20	107181,80	116535,10	107181,80	114708,00	139065,30	117551,50	139065,30

##### trojsklo Premium

i89P xxx/xxx K2EF	bez DPH	86890	95230	105570	95950	104030	122100	104750	122100
	s DPH	105136,90	115228,30	127739,70	116099,50	125876,30	147741,00	126747,50	147741,00

##### trojsklo Acoustic

i86E xxx/xxx K2EF	bez DPH	87930	-	-	96980	-	-	-	-
	s DPH	106395,30	-	-	117345,80	-	-	-	-



#### Možnost kombinace s:

- + vnitřními a venkovními stínícími doplňky
- + vnitřním ostěním



## Technické parametry

Zasklení	$U_w$ okna (W/m <sup>2</sup> K)	$U_g$ skla (W/m <sup>2</sup> K)	$R_w$ (dB)
	součinitel prostupu tepla celého okna	součinitel prostupu tepla zasklení	hlukový útlum
<b>trojsklo Comfort</b> (9G)	0,99	0,8	39
<b>trojsklo Premium</b> (9P)	0,86	0,6	37
<b>trojsklo Acoustic</b> (6E)	1,0	0,7	43

Veškeré technické parametry najdete na str. 92–93.

## Ovládání

Ovládací kabel k řídicí jednotce pro integraci do systémů Smart Home je nutno objednat zvlášť - viz strana 84.



## Příplatky

<b>Plastový profil v dekoru</b>	borovice	i8xx xxx/xxx P2EF	1 500
	zlatý dub	i8xx xxx/xxx G2EF	
	ořech	i8xx xxx/xxx N2EF	
<b>Oplechování okna</b>	měď	i8xx xxx/xxx K4EF	3 200
	předzvětralý titan-zinek	i8xx xxx/xxx K6EF	
	barva RAL	i8xx xxx/xxx K8EF	
<b>Ovladače</b>	Jiný typ ovladače je nutné zakoupit zvlášť. Kompletní nabídku najdete na str. 84.		

### Plastový profil v dekoru



Zlatý dub G



Ořech N



Borovice P

Stěnový dálkový ovladač součástí balení.



114/180 134/140 134/160

139030	100930	139030
168226,30	122125,30	168226,30
140430	108520	140430
169920,30	131309,20	169920,30
-	-	-
-	-	-

## Tabulka rozměrů

074/140	094/140	114/140	134/140*
074/160	094/160	114/160*	134/160*
074/180	094/180	114/180*	

\* i8 se zasklením 9G a 9P možné dodat pouze od sklonu střechy 40°.



V nabídce také s dvojskly 8C a 8G. Ceny na vyžádání. Střešní okna řady R6, R8 a i8 lze kombinovat pouze mezi sebou.

## Designo R3 D plast, dřevo

### Tepelně-izolační výlez



#### Popis

- + slouží pro výstup na střechu z obytných prostor
- + křídlo se otevírá do boku na 90°
- + kování doplněno o bezpečnostní píst proti samovolnému zavření

#### Poznámka

- + otevírání (panty) vpravo (DR) nebo vlevo (DL) při pohledu z místnosti označte v objednávce!
- + možnost kombinace pouze s vnitřními doplňky
- + možnost uzamykatelné kliky

#### Technické parametry

Zasklení	$U_w$ okna (W/m <sup>2</sup> K)	$U_g$ skla (W/m <sup>2</sup> K)	$R_w$ (dB)
	součinitel prostupu tepla celého okna	součinitel prostupu tepla zasklení	hlukový útlum
<b>dvojsklo Standard</b> (5)	1,3	1,0	32 plast 33 dřevo
<b>trojsklo Standard</b> (9)	1,1	0,7	35 plast 33 dřevo

Veškeré technické parametry najdete na str. 94–95.

#### Příplatky

<b>Plastový profil v dekoru</b>	borovice	R3xx xxx/xxx P2Dx	1 200
	zlatý dub	R3xx xxx/xxx G2Dx	
<b>Dřevěný profil</b>	bílý lak	R3xx xxx/xxx WDx	2 500
	měď	R3xx xxx/xxx x4Dx	3 200
<b>Oplechování okna</b>	předzvětralý titanizinek	R3xx xxx/xxx x6Dx	
	barva RAL	R3xx xxx/xxx x8Dx	
<b>Vnější petlice pro uzamčení</b>		R3xx xxx/xxx x2DxHV	520

#### Rozměr okna

Vnější rozměr rámu střešního okna v cm (Š/V)

<b>054/098</b>	<b>065/118</b>	<b>074/098</b>	<b>094/098</b>

#### Plastový profil v dekoru



Zlatý dub G Borovice P

#### Plast

##### dvojsklo Standard

R35_ xxx/xxx K2Dx	bez DPH	14530	19380	16190	-
	s DPH	17581,30	23449,80	19589,90	-

##### trojsklo Standard

R39_ xxx/xxx K2Dx	bez DPH	17800	23190	21410	-
	s DPH	21538,00	28059,90	25906,10	-

#### Dřevo

##### dvojsklo Standard

R35_ xxx/xxx H2Dx	bez DPH	13040	17610	14530	15570
	s DPH	15778,40	21308,10	17581,30	18839,70

##### trojsklo Standard

R39_ xxx/xxx H2Dx	bez DPH	14330	19380	15980	17120
	s DPH	17339,30	23449,80	19335,80	20715,20



V nabídce také s dvojsklem 8. Ceny na vyžádání.





## Designo R8 D plast Tepelně-izolační výlez



### Popis

- + celoobvodové kování
- + slouží pro výstup na střechu z obytných prostor
- + křídlo se otevírá do boku na 90°
- + kování doplněno o bezpečnostní píst proti samovolnému zavření

### Poznámka

- + otevírání (panty) vpravo (DR) nebo vlevo (DL) při pohledu z místnosti označte v objednávce!
- + možnost kombinace pouze s vnitřními doplňky

### Technické parametry

Zasklení	$U_w$ okna (W/m <sup>2</sup> K)	$U_g$ skla (W/m <sup>2</sup> K)	$R_w$ (dB)
	součinitel prostupu tepla celého okna	součinitel prostupu tepla zasklení	hlukový útlum
<b>trojsklo Comfort</b> (9G)	0,99	0,8	41
<b>trojsklo Premium</b> (9P)	0,86	0,6	40

Veškeré technické parametry najdete na str. 94–95.

### Rozměr okna

Vnější rozměr rámu střešního okna v cm (Š/V)

<b>054/098</b>	<b>065/118</b>

### Plast

#### trojsklo Comfort

R89G xxx/xxx K2Dx	bez DPH	30410	31030
	s DPH	36796,10	37546,30

#### trojsklo Premium

R89P xxx/xxx K2Dx	bez DPH	31570	32110
	s DPH	38199,70	38853,10

### Příplatky

<b>Plastový profil v dekoru</b>	borovice	R8xx xxx/xxx P2Dx	1 500
	zlatý dub	R8xx xxx/xxx G2Dx	
	ořech	R8xx xxx/xxx N2Dx	
<b>Oplechování okna</b>	měď	R8xx xxx/xxx K4Dx	3 200
	předzvětralý titanizinek	R8xx xxx/xxx K6Dx	
	barva RAL	R8xx xxx/xxx K8Dx	

### Plastový profil v dekoru



Zlatý dub G



Ořech N



Borovice P



V nabídce také s dvojskly 8C a 8G. Ceny na vyžádání.

## Designo R1 plast

### Fasádní okno pro napojení střešního okna



#### Popis

- + možnost kombinace se všemi modely střešních oken řady Designo
- + speciální lemování pro odvod dešťové vody
- + standardně horní otevírání, za příplatek možnost bočního otevírání

#### Příplatky

<b>Kování</b>	boční otevírání R/L a ventilace	900
---------------	---------------------------------	-----

Označení rozměru	07x/06x	07x/09x	07x/11x	07x/13x	09x/06x	09x/09x	09x/11x	09x/13x	11x/06x	11x/09x
Rozměr okna (cm), plast	72/61	72/96	72/116	72/138	92/61	92/96	92/116	92/138	112/61	112/96



#### Plast

##### dvojsklo Comfort

R18F xxx/xxx K_KIF	bez DPH	18990	21010	21480	22670	20570	22730	24550	25770	23510	24570
	s DPH	22977,90	25422,10	25990,80	27430,70	24889,70	27503,30	29705,50	31181,70	28447,10	29729,70
R18F xxx/xxx K1KIF	bez DPH	24510	26530	27000	28190	26090	28250	30070	31290	29030	30090
	s DPH	29657,10	32101,30	32670,00	34109,90	31568,90	34182,50	36384,70	37860,90	35126,30	36408,90

##### trojsklo Comfort

R19F xxx/xxx K_KIF	bez DPH	25670	28360	29010	30460	27750	30750	34320	34790	31740	24570
	s DPH	31060,7	34315,6	35102,1	36856,6	33577,5	37207,5	41527,2	42095,9	38405,4	29729,7
R19F xxx/xxx K1KIF	bez DPH	31190	33880	34530	35980	33270	36270	39840	40310	37260	30090
	s DPH	37739,90	40994,80	41781,30	43535,80	40256,70	43886,70	48206,40	48775,10	45084,60	36408,90

Bez vnějšího oplechování K\_KIF, oboustranně bílý profil. S vnějším oplechováním K1KIF, barva antracit metallic.



Minimální termín dodání 20 pracovních dní.  
Dřevěná fasádní okna pouze na poptávku.

## Designo R8 SA plast, dřevo

### Bezpečnostní únikový výlez



#### Popis

- + výklopně/kyvné střešní okno s dokonalou mechanikou pro maximální otevření okenního křídla
- + průchozí výška je 1,2 m při maximálním otevření
- + pneumatické otevření, které neztrácí funkčnost ani v případě požáru
- + splňuje požadavky druhé únikové cesty
- + k dispozici je kompletní nabídka příslušenství
- + nastavitelný pant pro dodatečné seřízení křídla vůči rámu
- + klika na spodní hraně křídla

#### Příplatky

<b>Oplechování okna</b>	měď	R8xx xxx/xxx x4SA	3 200
	předzvětralý titanizinek	R8xx xxx/xxx x6SA	
	barva RAL	R8xx xxx/xxx x8SA	

#### Rozměr okna

Vnější rozměr rámu  
střešního okna v cm (Š/V)

<b>074/140</b>	<b>114/140</b>	<b>114/160</b>

#### Plast

##### trojsklo Comfort

R89G xxx/xxx K2SA	bez DPH	39600	48960	51150
	s DPH	47916,00	59241,60	61891,50

##### trojsklo Premium

R89P xxx/xxx K2SA	bez DPH	50030	61460	64570
	s DPH	60536,30	74366,60	78129,70

#### Dřevo

##### trojsklo Comfort

R89G xxx/xxx H2SA	bez DPH	38270	47170	49610
	s DPH	46306,70	57075,70	60028,10

##### trojsklo Premium

R89P xxx/xxx H2SA	bez DPH	48700	59980	63030
	s DPH	58927,00	72575,80	76266,30



V nabídce také s dvojskly 8C a 8G. Ceny na vyžádání.

## Designo R2 dřevo Střešní světlík



### Popis

- + vhodné výhradně do nevytápěných prostor pro účinné prosvětlení a větrání
- + dle velikosti možnost horního nebo bočního otevírání – směr otevírání při pohledu z místnosti označte v objednávce
- + součástí světlíku je lemování EDZ/EDS – typ krytiny nutné uvést v objednávce
- + možnost použití u sklonu střechy od 15°

### Rozměr okna

Vnější rozměr rámu střešního okna v cm (Š/V)					
Otevírání	045/055 horní	045/073 horní	045/060 boční	086/086 boční	
R27_ xxx/xxx xxx SBx	bez DPH	4250	4810	4560	14280
	s DPH	5142,50	5820,10	5517,60	17278,80

## Designo R5 plast, dřevo Střešní okno pro odvod kouře



### Popis

- + pro odvod kouře na požárních únikových cestách
- + lze napojit na centrální řídicí jednotku se záložním bateriovým zdrojem, kouřovým senzorem a poplachovým spínačem
- + před objednáním kompletního systému je nutná technická konzultace
- + montáž a revize musí provádět certifikovaná firma

### Rozměr okna

Vnější rozměr rámu střešního okna v cm (Š/V)				
	065/140	094/140	114/118	114/140



### Plast

#### dvojsklo Comfort

R58_ xxx/xxx K2RW	bez DPH	42430	45830	45670	47270
	s DPH	51340,30	55454,30	55260,70	57196,70

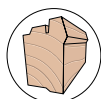

### Dřevo

#### dvojsklo Comfort

R58_ xxx/xxx H2RW	bez DPH	46580	50240	49650	51810
	s DPH	56361,80	60790,40	60076,50	62690,10



Výměna střešních oken

## Designo R7 plast v šíři 078/xxx

Ověřené řešení v nové šířce za zvýhodněné ceny



- + kompletní systémové řešení pro technicky dokonalou výměnu okna
- + nová šíře 78 cm je vhodná k výměně oken jiných výrobců bez nutnosti změny velikosti stavebního otvoru
- + součástí je střešní okno Designo R7 s lemováním, případně bezúdržbové ostění
- + dostupné v zasklení trojsklo Standard a trojsklo Comfort
- + rychlá montáž díky systémovému ostění s minimálními stavebními úpravami
- + energetická úspora a nižší náklady na bydlení
- + dlouhá životnost a snadná údržba díky plastovému provedení
- + dostupné v plastových dekorech a dalších variantách oplechování na poptání

### Plastový profil v dekoru



Zlatý dub G



Borovice P

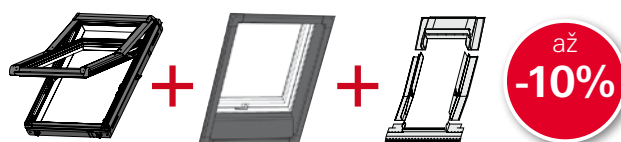
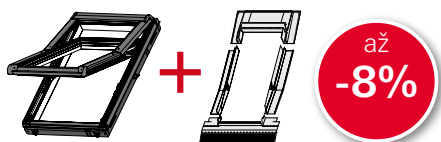

## Renovační balíček Basic

Rozměr okna	078/098	078/118	078/140
-------------	---------	---------	---------

### trojsklo Standard

R79_ 078/xxx K200	14930	15480	16460
EDZ/EDS 078/xxx Rx200	3310	3400	3620
Původní cena	18240	18880	20080
Zvýhodněná cena bez DPH	16780,8	17369,6	18473,6
Zvýhodněná cena s DPH	20304,768	21017,216	22353,056

### trojsklo Comfort

R79C 078/xxx K200	17220	18460	19720
EDZ/EDS 078/xxx Rx200	3310	3400	3620
Původní cena	20530	21860	23340
Zvýhodněná cena bez DPH	18887,6	20111,2	21472,8
Zvýhodněná cena s DPH	22853,996	24334,552	25982,088

\*Zvýhodněná cena po uplatnění slevy 8 %. Nelze kombinovat s jinými slevami.

## Renovační balíček Premium

Rozměr okna	078/098	078/118	078/140
-------------	---------	---------	---------

### trojsklo Standard

R79_ 078/xxx K200	14930	15480	16460
EDZ/EDS 078/xxx Rx200	3310	3400	3620
ZIN 078/xxx Rx40K	6390	6820	7060
Původní cena	24630	25700	27140
Zvýhodněná cena bez DPH	22167	23130	24426
Zvýhodněná cena s DPH	26822,07	27987,3	29555,46

### trojsklo Comfort

R79C 078/xxx K200	17220	18460	19720
EDZ/EDS 078/xxx Rx200	3310	3400	3620
ZIN 078/xxx Rx40K	6390	6820	7060
Původní cena	26920	28680	30400
Zvýhodněná cena bez DPH	24228	25812	27360
Zvýhodněná cena s DPH	29315,88	31232,52	33105,6

\*Zvýhodněná cena po uplatnění slevy 10 %. Nelze kombinovat s jinými slevami.



Technické parametry a informace ke střešnímu oknu R7 viz strana 18/19.

## Výměna 1:1 s RotoQ

**Vyměňte své staré či nefunkční střešní okno za nové, bez nutných stavebních úprav ostění.**

- + lze realizovat také s okny jiných výrobců
- + jednoduchá montáž díky systémovému řešení s lemováním RotoQ AV2 (pro okna dostupná na českém trhu před rokem 2000)
- + vybrat si můžete ze všech typů zasklení RotoQ
- + vysoká energetická úspora a dlouhá životnost



## Profesionální renovace s jakýmkoliv oknem ROTO

**Renovujte s jakýmkoliv oknem řady Designo a RotoQ z naší standardní nabídky.**

- + součástí profesionální renovace je důkladná revize stavebního otvoru včetně nevhodnějšího technického řešení a napojení na vrstvy střešního pláště
- + rychlá montáž díky systémovému bezúdržbovému řešení ostění (ZIN), které dodáváme taktéž v dekorech borovice a zlatý dub (str. 58)
- + profesionalita a spolehlivost

## MW – okno na míru

Střešní okna na míru jsou vyráběna přesně podle požadavků konečného zákazníka a jsou ideálním řešením v případech, kdy se do střechy instaluje zcela nové okno nestandardních rozměrů. Tento postup je využíván například při realizaci specifických stavebních projektů nebo při úpravách střechy. Na míru je možné zhotovit pouze okna Designo R6 a R8.

- + Designo R8 MW výklopné/kyvné a R6 MW kyvné okno - prémiové okno na míru
- + Možnost individuálního komfortního řešení na míru
- + Výroba s milimetrovou přesností na přání
- + Rychlá instalace díky kompletní předmontáži z výroby
- + Prvotřídní kvalita pro vyšší úsporu energie
- + Maximální stabilita a životnost díky plastovému provedení
- + Elektrická verze dostupná v produktové řadě R6 viz str. 26/27
- + Bližší specifikace produktu R8 viz str. 28/29 a R6 viz str. 24/25

Tabulka rozměrů - manuální okno na míru MW

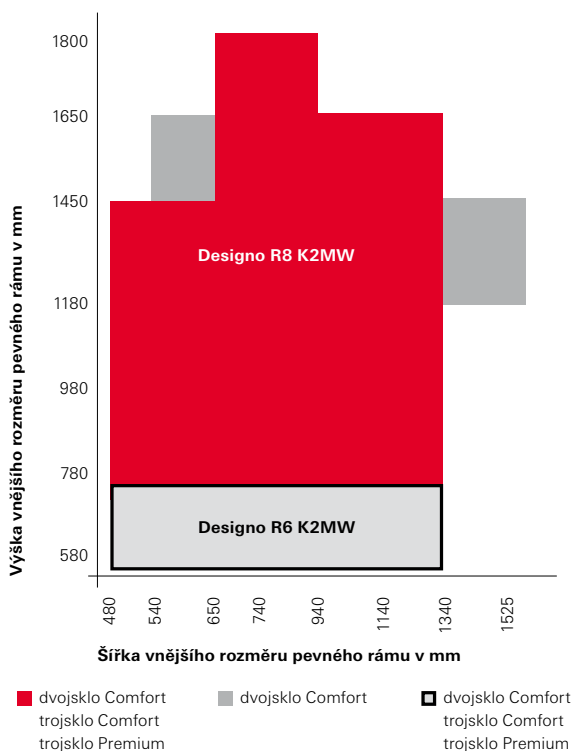

Tabulka rozměrů - elektrické okno na míru MW

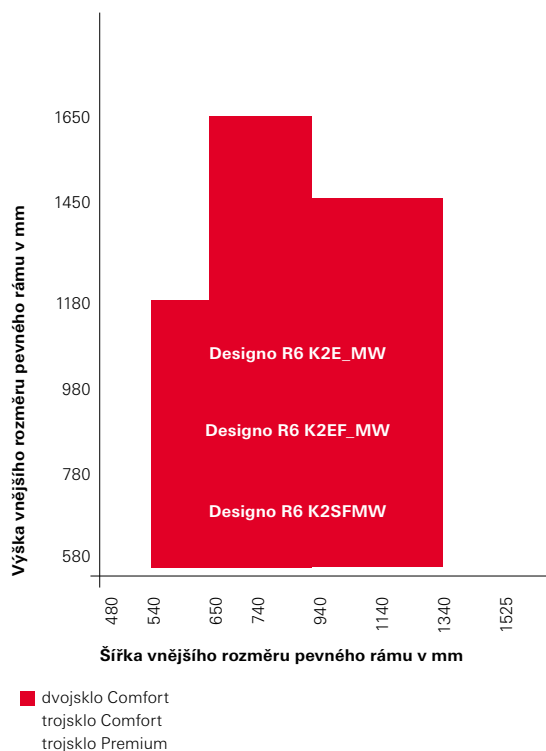

Ceny oken MW a MR na vyžádání.



## MR – renovační okno

Renovační okna se využívají jen pro výměnu již stávajících střešních oken, kdy se do starého okenního otvoru osadí nové Roto okno. Tento typ oken je ideální volbou pro výměnu jakýchkoli střešních oken bez ohledu na výrobce, rozměry nebo rok instalace.

### Snadné měření pro přesné přizpůsobení

Měření se provádí přímo v místě napojení rámu střešního okna a vnitřního ostění. Na základě naměřených hodnot připravíme renovační okno Roto přesně tak, aby perfektně padlo do původního okenního prostoru.

### Dostupné varianty a rozměry

#### + Designo R8 horní kyvné okno MR

- + měřená šířka ostění: od 430 do 1475 mm
- + měřená délka ostění: od 730 do 1750 mm

#### + Designo R6 kyvné okno MR

- + měřená šířka ostění: od 430 do 1475 mm
- + měřená délka ostění: od 530 do 730 mm

Renovační okno na míru R8 MR & R6 MR

- + Téměř neomezené možnosti ve volbě velikostí
- + Snadná a rychlá výměna starého okna za nové s minimálními stavebními pracemi
- + Kompletní systémové řešení pro téměř jakoukoliv výměnu
- + Ideální pro renovace pro energeticky úsporné domy
- + Maximální stabilita a životnost díky plastovému provedení
- + Elektrická verze dostupná v produktové řadě R6 viz str. 24/27
- + Bližší specifikace produktu R8 viz str. 28/29 a R6 viz str. 24/27

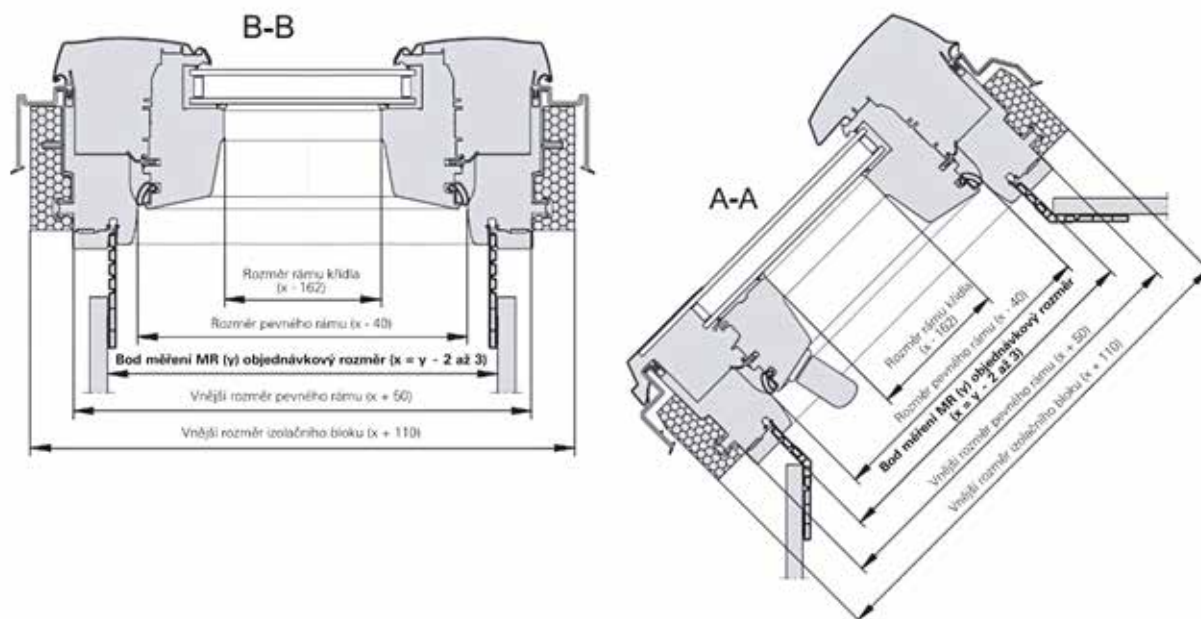

Příklad měřicích bodů MR:

Kyvné okno Designo R8 MR s objednávkovým rozměrem (x) 1000 x 1000 mm:

- + Vnější rozměr rámu: 1050 mm x 1050 mm
- + Vnější rozměr tepelně-izolačního bloku: 1110 mm x 1110 mm<sup>2</sup>
- + Vnitřní světlá šířka/délka rámu: 960 mm x 960 mm<sup>3</sup>
- + Vnitřní rozměr okenního křídla (zasklení): 838 mm x 838 mm<sup>4</sup>



- Objednávací šířka by měla být o 2-3 mm menší než naměřená šířka stávajícího ostění.
- Při objednávkové šířce menší než 430 mm nebo objednávkové délce menší než 730 mm lze použít pouze tyto doplňky – standardní roletu ZRS, plisovanou roletu ZFA, vnější roletu Screen ZAR a vnější roletu ZRO M (manuální).
- Pro kyvná okna R6 je nutné uvést sklon střechy.



# Modernizace s Roto

## Rozhodli jste se pro výměnu střešních oken a chcete pomoc s financováním?

- + Jsou-li vaše střešní okna ve špatném technickém stavu a izolační parametry již nevyhovují současným požadavkům, je načase vyměnit střešní okna za nová, energeticky úsporná
- + S financováním mohou pomoci dotační programy Statního fondu životního prostředí ČR
- + Díky opatřením z programu Nová zelená úsporám Light můžou nízkopříjmové domácnosti zateplit svá obydlí a šetřit tak energie a náklady
- + Podmínky dotačních programů se mohou v průběhu roku měnit. Aktuální informace najdete na [novazelenausporam.cz](http://novazelenausporam.cz)



STÁTNÍ FOND  
ŽIVOTNÍHO PROSTŘEDÍ  
ČESKÉ REPUBLIKY



OPRAV DŮM PO BABIČCE



Lemování

# Lemování Designo

Perfektní napojení pro vaše střešní okna Designo, které nevyžaduje žádné externí šroubové spoje. Roto nabízí široké spektrum možností, díky řadě speciálních lemování na různé typy krytin nebo na míru šité individuální řešení.

## Přehled lemování

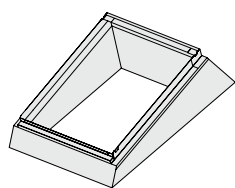
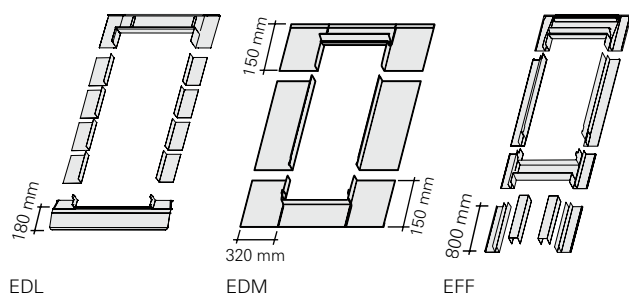
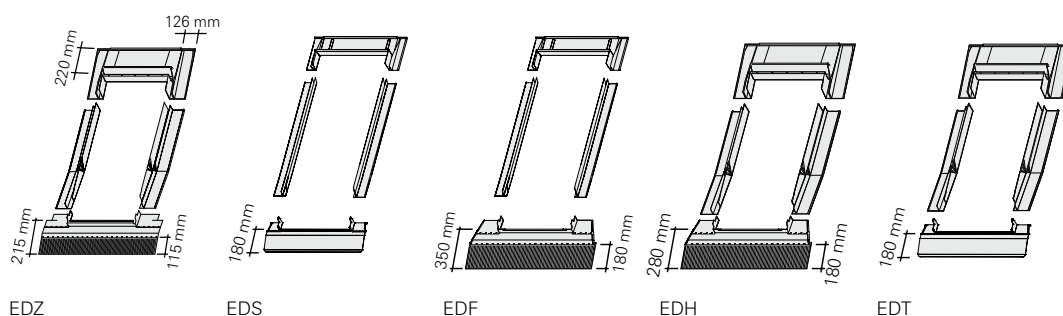

EBR

## Kombinace – příklady

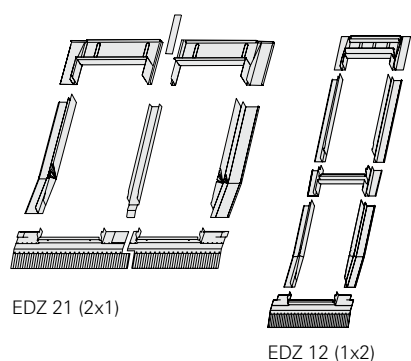

Vedle sebe

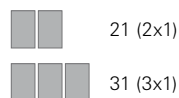







Nad sebou



Vedle sebe a nad sebou

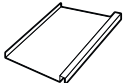

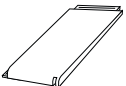

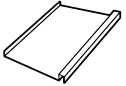
	<b>EDZ</b> <ul style="list-style-type: none"><li>■ profilovaná krytina (taška, vlnité desky)</li><li>■ do 4,5 cm výšky vlny</li></ul>
	<b>EDS</b> <ul style="list-style-type: none"><li>■ plochá krytina (eternit, bitumenová šindel, bobrovka, tegalit) – lemování s průběžnými bočními díly</li><li>■ do výšky krytiny 1,6 cm</li></ul>
	<b>EDF</b> <ul style="list-style-type: none"><li>■ plechová krytina typu click (plechová krytina připomínající falcovanou krytinu)</li></ul>
	<b>EDH</b> <ul style="list-style-type: none"><li>■ betonové a pálené tašky, trapézové plechy, plechové profilované tašky</li><li>■ výška vlny nad 5 cm</li></ul>
	<b>EDT</b> <ul style="list-style-type: none"><li>■ bobrovka, šindel, figaro</li><li>■ výška krytiny nad 2,5 cm</li></ul>
	<b>EDL</b> <ul style="list-style-type: none"><li>■ plochá krytina se skládanými boky (střešní bitumenová šindel, bobrovka, břidlice)</li><li>■ do výšky krytiny 3,2 cm</li></ul>
	<b>EDM</b> <ul style="list-style-type: none"><li>■ falcovaná krytina (jen v materiálech měď a předzvětralý titanžinek)</li></ul>

## Dostupné barvy a materiály



Hliník antracit metallic (2)



Měď (4)



Předzvětralý titanžinek (6)



Barva RAL (8)

## Lemování pro samostatná střešní okna



EDZ



EDS



EDF

### Designo Rx

Vnější rozměr rámu střešního okna v cm (Š/V)



### Lemování pro samostatná střešní okna

EDZ xxx/xxx Rx200	bez DPH	2990	2990	3370	3200	3370	3580	3290	3310
	s DPH	3617,90	3617,90	4077,70	3872,00	4077,70	4331,80	3980,90	4005,10
EDS xxx/xxx Rx200	bez DPH	2990	2990	3370	3200	3370	3580	3290	3310
	s DPH	3617,90	3617,90	4077,70	3872,00	4077,70	4331,80	3980,90	4005,10
EDF xxx/xxx Rx200	bez DPH	3230	3230	3640	3460	3640	3870	3540	3570
	s DPH	3908,30	3908,30	4404,40	4186,60	4404,40	4682,70	4283,40	4319,70
EDT xxx/xxx Rx200	bez DPH	3140	3140	3540	3360	3540	3760	3450	3480
	s DPH	3799,40	3799,40	4283,40	4065,60	4283,40	4549,60	4174,50	4210,80
EDH xxx/xxx Rx200	bez DPH	3140	3140	3540	3360	3540	3760	3450	3480
	s DPH	3799,40	3799,40	4283,40	4065,60	4283,40	4549,60	4174,50	4210,80

### Příplatek za jinou barvu/materiál lemování pro jedno okno

Lemování	měď (4)	4 500
	předzvětralý titanzinek (6)	
	barva RAL (8)	



Měď (4)







Předzvětralý titanzinek (6)



Barva RAL (8)

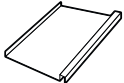

	<p><b>EDZ</b></p> <ul style="list-style-type: none"> <li>profilovaná krytina (taška, vlnité desky)</li> <li>do 4,5 cm výšky vlny</li> </ul>
	<p><b>EDS</b></p> <ul style="list-style-type: none"> <li>plochá krytina (eternit, bitumenová šindel, bobrovka, tegalit) – lemování s průběžnými bočními díly</li> <li>do výšky 1,6 cm</li> </ul>
	<p><b>EDF</b></p> <ul style="list-style-type: none"> <li>plechová krytina typu click (plechová krytina připomínající falcovanou krytinu)</li> </ul>
	<p><b>EDT</b></p> <ul style="list-style-type: none"> <li>bobrovka, šindel, figaro</li> <li>výška krytiny nad 2,5 cm</li> </ul>
	<p><b>EDH</b></p> <ul style="list-style-type: none"> <li>betonové a pálené tašky, trapézové plechy, plechové profilované tašky</li> <li>výška vlny nad 5 cm</li> </ul>

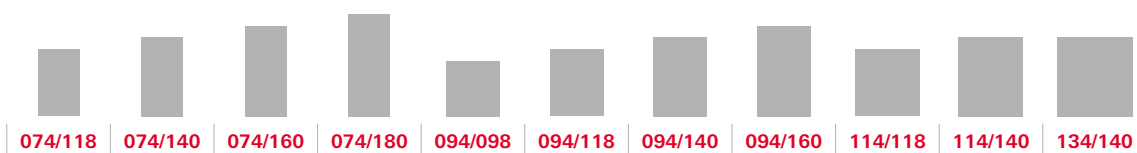

	3400	3620	3770	4450	3980	3980	4150	4450	4280	4390	4610
	4114,00	4380,20	4561,70	5384,50	4815,80	4815,80	5021,50	5384,50	5178,80	5311,90	5578,10
	3400	3620	3770	4450	3980	3980	4150	4450	4280	4390	4610
	4114,00	4380,20	4561,70	5384,50	4815,80	4815,80	5021,50	5384,50	5178,80	5311,90	5578,10
	3670	3910	4070	4900	4300	4300	4480	4810	4620	4740	4980
	4440,70	4731,10	4924,70	5929,00	5203,00	5203,00	5420,80	5820,10	5590,20	5735,40	6025,80
	3570	3800	3960	4670	4180	4180	4360	4670	4490	4610	4840
	4319,70	4598,00	4791,60	5650,70	5057,80	5057,80	5275,60	5650,70	5432,90	5578,10	5856,40
	3570	3800	3960	4670	4180	4180	4360	4670	4490	4610	4840
	4319,70	4598,00	4791,60	5650,70	5057,80	5057,80	5275,60	5650,70	5432,90	5578,10	5856,40



Ceny pro ostatní typy krytin na vyžádání.

## Lemování pro kombinace střešních oken a pro fasádní napojení

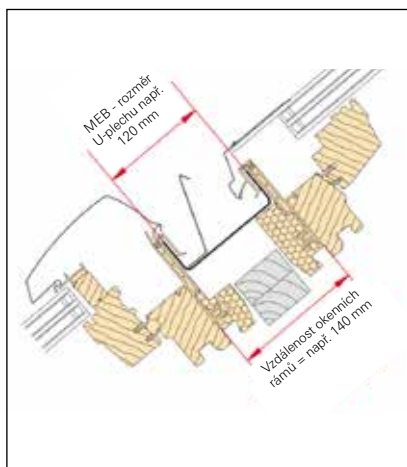

Řez oknem R6/R8

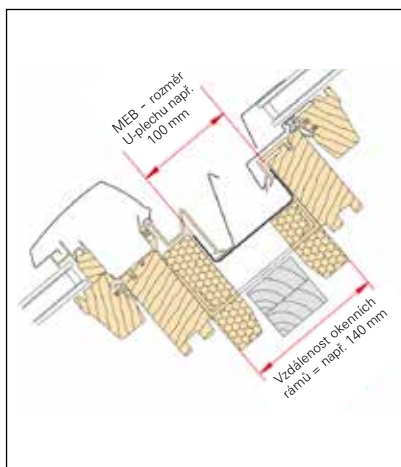

Řez oknem R4/R7

### Kombinace oken nad sebou

Vzdálenost ráků střešních oken nad sebou ve vyhotovení se zateplovacím blokem.

### Standardní šířky MEB:

B12 = 120 mm

B14 = 140 mm

V případě použití střešních latí 60x40 mm doporučujeme MEB B14.

### Designo Rx

Vnější rozměr střešního okna v cm (Š/V)



### Lemování pro kombinace střešních oken

EDZ xxx/xxx Rx221Axx	bez DPH	7180	7180	8060	7660	8060	8580	7920	7960
	s DPH	8687,80	8687,80	9752,60	9268,60	9752,60	10381,80	9583,20	9631,60
EDZ xxx/xxx Rx231Axx	bez DPH	10770	10770	12090	11490	12090	12870	11880	11940
	s DPH	13031,70	13031,70	14628,90	13902,90	14628,90	15572,70	14374,80	14447,40
EDZ xxx/xxx Rx212Bxx	bez DPH	7180	7180	8060	7660	8060	8580	7920	7960
	s DPH	8687,80	8687,80	9752,60	9268,60	9752,60	10381,80	9583,20	9631,60
EDZ xxx/xxx Rx222AxxBxx	bez DPH	14360	14360	16120	15320	16120	17160	15840	15920
	s DPH	17375,60	17375,60	19505,20	18537,20	19505,20	20763,60	19166,40	19263,20

### Lemování pro fasádní napojení

EFF xxx/xxxx Rx200	bez DPH	6450	6630	6680	6690	6710	7250	6670	6960
	s DPH	7804,50	8022,30	8082,80	8094,90	8119,10	8772,50	8070,70	8421,60
EFF xxx/xxxx Rx221Axx	bez DPH	12900	13260	13360	13380	13420	14500	13340	13920
	s DPH	15609,00	16044,60	16165,60	16189,80	16238,20	17545,00	16141,40	16843,20

### Příplatek za jinou barvu/materiál lemování pro jedno okno

Lemování	měď (4)	4500
	předzvětralý titanzinek (6)	
	barva RAL (8)	



Měď (4)



Předzvětralý titanzinek (6)



Barva RAL (8)



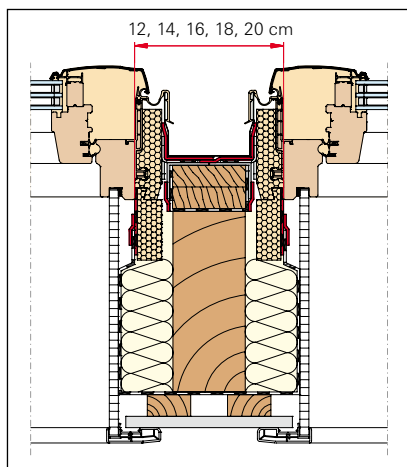

Řez oknem R6/R8

**Kombinace oken vedle sebe**

Při kombinaci vedle sebe je vzdálenost rámců střešních oken se zateplovacím blokem o 6 cm širší než samotná šířka U-plechu.

**Standardní vzdálenost rámců / šířka U-plechu UBL:**

A12 = 120/60 mm

A14 = 140/80 mm

A16 = 160/100 mm

A18 = 180/120 mm

A20 = 200/140 mm

**Příklad objednávky:**

EDZ xxx/xxx Rx221A14 = lemování pro dvojici oken vedle sebe, pro okna se zateplovacím blokem, na standardní profilovanou taškovou krytinu, hliníkové provedení, vzdálenost rámců oken 140 mm, tzn. šíře U-plechu = 80 mm

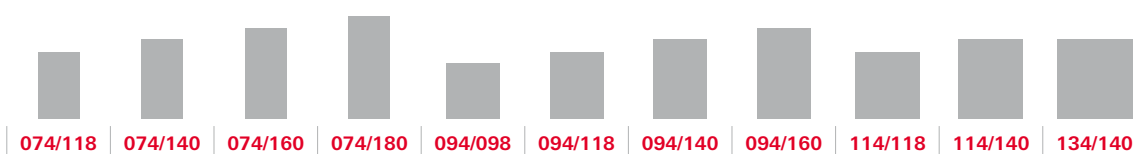

	8120	8680	9040	10680	9520	9520	9960	10680	10280	10520	11080
	9825,20	10502,80	10938,40	12922,80	11519,20	11519,20	12051,60	12922,80	12438,80	12729,20	13406,80
	12180	13020	13560	16020	14280	14280	14940	16020	15420	15780	16620
	14737,80	15754,20	16407,60	19384,20	17278,80	17278,80	18077,40	19384,20	18658,20	19093,80	20110,20
	8120	8680	9040	10680	9520	9520	9960	10680	10280	10520	11080
	9825,20	10502,80	10938,40	12922,80	11519,20	11519,20	12051,60	12922,80	12438,80	12729,20	13406,80
	16240	17360	18080	21360	19040	19040	19920	21360	20560	21040	22160
	19650,40	21005,60	21876,80	25845,60	23038,40	23038,40	24103,20	25845,60	24877,60	25458,40	26813,60

	7310	7580	7840	8160	7690	7750	7840	8160	7840	8160	8410
	8845,10	9171,80	9486,40	9873,60	9304,90	9377,50	9486,40	9873,60	9486,40	9873,60	10176,10
	14620	15160	15680	16320	15380	15500	15680	16320	15680	16320	16820
	17690,20	18343,60	18972,80	19747,20	18609,80	18755,00	18972,80	19747,20	18972,80	19747,20	20352,20

**Příplatek za nadstandardní šířku U-plechů**

MEB nebo UBL 2 (AL)	870
MEB nebo UBL 4/6/8 (CU/TV/RL)	1460



Ceny pro ostatní typy krytin na vyžádání.

## Zdvihový rám pro střešní okna na plochou střechu Designo

### Popis

- + stabilní zateplený zdvihový rám na plochou střechu
- + možnost vsazení jakéhokoliv zatepleného střešního okna Designo
- + široká tolerance při použití v běžných střešních otvorech
- + rozmanitá nabídka zastiňovacích a zatemňovacích doplňků díky variabilitě použitých střešních oken
- + dobrá možnost větrání

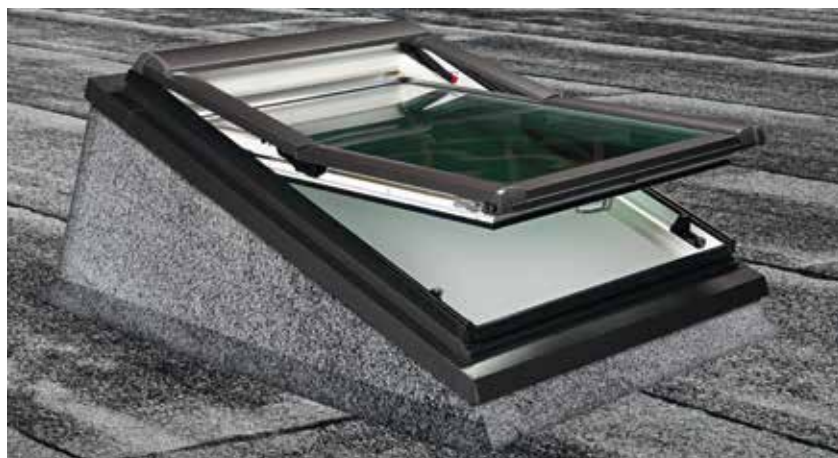

Sklon okna ve zdvihovém rámu je zvýšen o bezpečných 20° proti zatékání



### V ceně:

- + zateplený zdvihový rám s nosnou konstrukcí z OSB desek
- + lemování na konstrukci zdvihového rámu

### Designo Rx

Označení rozměru	054/078	054/098	054/118	065/118	065/140	074/078	074/098	074/118
Šířka stavebního otvoru (cm)	58	58	58	69	69	78	78	78
Délka stavebního otvoru v cm (min/max)	88/109	108/130	129/152	129/152	151/175	88/109	108/130	129/152

### Zdvihový rám

EBR xxx/xxx Rx200	bez DPH	8450	8980	9520	9730	10590	8580	9280	9790
	s DPH	10224,50	10865,80	11519,20	11773,30	12813,90	10381,80	11228,80	11845,90

Označení rozměru	074/140	094/098	094/118	094/140	094/160	114/118	114/140	134/140
Šířka stavebního otvoru (cm)	78	98	98	98	98	114	114	138
Délka stavebního otvoru v cm (min/max)	151/175	108/130	129/152	151/175	174/196	129/152	151/175	151/175

EBR xxx/xxx Rx200	bez DPH	10640	9570	10080	10850	11410	10420	11470	11790
	s DPH	12874,40	11579,70	12196,80	13128,50	13806,10	12608,20	13878,70	14265,90



Ke zdvihovému rámu je nutné zvlášť dokoupit střešní okno standardní rozměrové řady / střešní výlez / okno pro odvod kouře.

## ERA Rx – zdvihový rám pro střešní okna na šikmou střechu

### Popis

- + stabilní zateplený zdvihový rám na šikmou střechu
- + více prostoru a komfortu v podkroví s nízkým sklonem střechy
- + možnost vsazení jakéhokoliv zatepleného střešního okna Designo
- + optimální prosvětlení
- + rozmanitá nabídka zastínovacích a zatemňovacích doplňků díky variabilitě použitých střešních oken
- + sklon okna ve zdvihovém rámu je zvýšen o cca 10°



Možnost použití při sklonu střechy od 15°.



### V ceně:

- + zateplený zdvihový rám na šikmou střechu
- + lemování

Designo Rx									
Označení rozměru		054/078	054/098	054/118	065/118	065/140	074/078	074/098	074/118
EAx xxx/xxx Rx2	bez DPH	17990	18890	20880	21160	22610	18450	19300	21530
	s DPH	21767,90	22856,90	25264,80	25603,60	27358,10	22324,50	23353,00	26051,30

Označení rozměru		074/140	094/098	094/118	094/140	094/160	114/118	114/140	134/140
EAx xxx/xxx Rx2	bez DPH	22930	19880	22190	23570	25620	22600	23970	24660
	s DPH	27745,30	24054,80	26849,90	28519,70	31000,20	27346,00	29003,70	29838,60



Možnost objednat také kombinace oken vedle sebe s roztečí rámu 120 mm.

Poznámka:

Přípustné zatížení sněhem pro kombinaci oken se zdvihovým rámem je 2,2 kN/m<sup>2</sup>. Pro velikosti 074/180, 094/160, 094/180, 114/140, 114/160, 114/180, 134/140 a 134/160 činí takto hodnota 1,4 kN/m<sup>2</sup>.

## Zvýšení stojaté drážky pro střešní krytiny s vysokým profilem

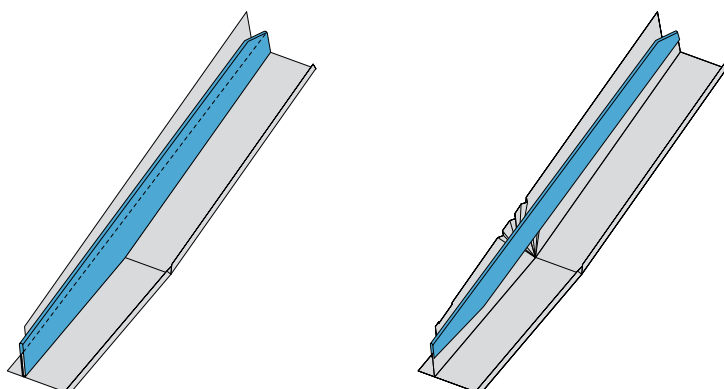

Ilustrační obrázek zvýšené stojaté drážky

### Popis:

- + Zvýšení stojaté drážky SFH je nutné použít tehdy, pokud řezaná hrana krytiny přesahuje stojatou drážku standardního lemování
- + SFH je kompatibilní pouze s modelovou řadou Designo Rx

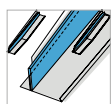

Velikost okna



xxx/078



xxx/098



xxx/118



xxx/140



xxx/160

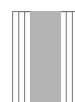

xxx/180

### Zvýšení stojaté drážky (1 pár)

SFH xxx/xxx Rx2	bez DPH	500	590	690	760	850	920
	s DPH	605,00	713,90	834,90	919,60	1028,50	1113,20
SFH xxx/xxx Rx4/6/8	bez DPH	1000	1180	1380	1520	1700	1840
	s DPH	1210,00	1427,80	1669,80	1839,20	2057,00	2226,40

## Pomocná krokev EKS

Pro okna R6, R8 a i8 s roztečí ráků 120 mm



Kombi-lemování 31 (3x1) s pomocnou krokví EKS s roztečí ráků 120 mm

### Popis

- + jednoduchá a bezpečná montáž díky systémovému řešení
- + možnost kombinovat libovolný počet oken řady Designo R6/R8/i8 vedle sebe (v závislosti na konstrukci střechy)
- + maximální bezpečnost díky vysoké stabilitě pomocné krokve
- + více světla a větší světlá výška díky osazení pomocné krokve
- + lze kombinovat se standardními typy lemování pro kombinace vedle sebe (2x1, 3x1 atd.) s roztečí ráků 120 mm

### Příklad kombinace vedle sebe:

- 2x1 s jednou krokví EKS (21A12)
- 3x1 s dvěma krokví EKS (31A12)

### Designo R6/R8

Vnější rozměr ráku střešního okna v cm (Š/V)

xxx/078    xxx/098    xxx/118    xxx/140    xxx/160    xxx/180

### Pomocná krokev EKS

EKS xxx/xxx R6R8	bez DPH	5270	5270	5670	5670	6080	6080
	s DPH	6376,70	6376,70	6860,70	6860,70	7356,80	7356,80

### Dřevěné ostění pomocné krokve EKS

ZIN xxx/xxx RxWEKS	bez DPH	3070	3220	3370	3540	3680	3880
	s DPH	3714,70	3896,20	4077,70	4283,40	4452,80	4694,80



Pomocná krokev EKS



Dřevěné ostění pomocné krokve EKS (dřevo v bílém laku)

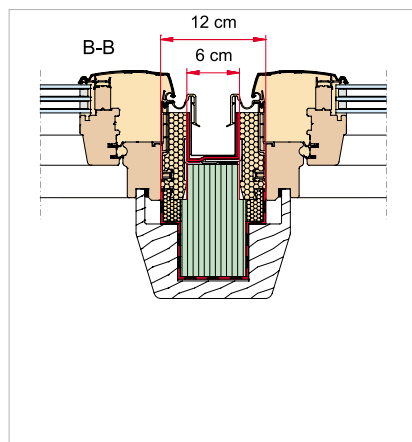

Kombinace pomocné krokve EKS s obložením z masivního dřeva v bílé barvě pro jiný systém ostění než Roto ZIN

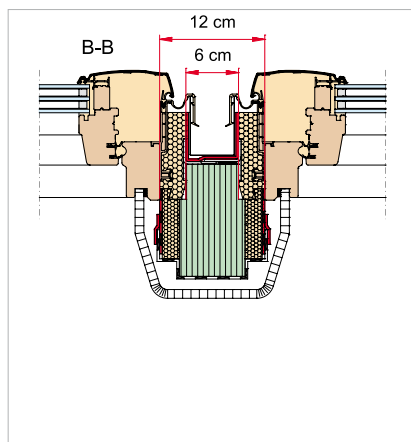

Kombinace pomocné krokve EKS s napojením na systémové ostění Roto ZIN

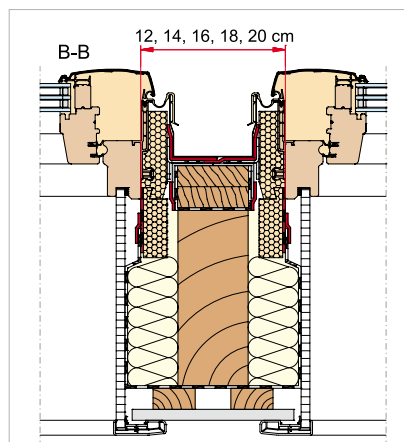

Standardní kombinace bez pomocné krokve EKS

## Lemování RotoQ

Perfektní napojení pro vaše střešní okna RotoQ, které nevyžaduje žádné externí šroubové spoje. Roto nabízí široké spektrum možností, díky řadě speciálních lemování na různé typy krytin nebo na míru šitá individuální řešení.



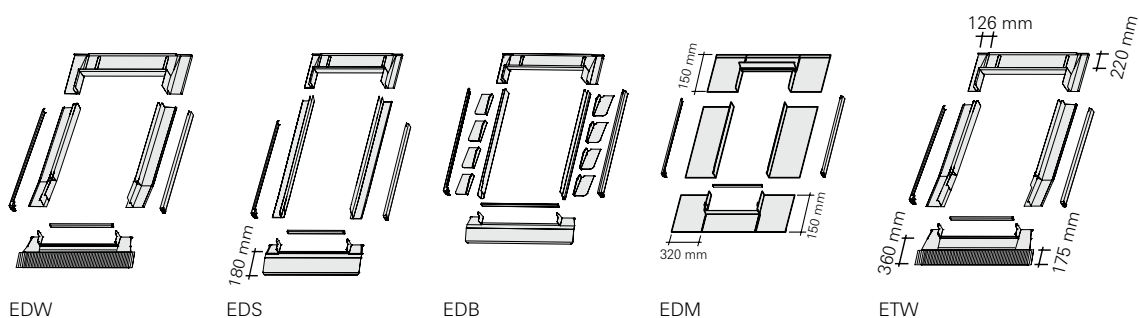

### Přehled lemování

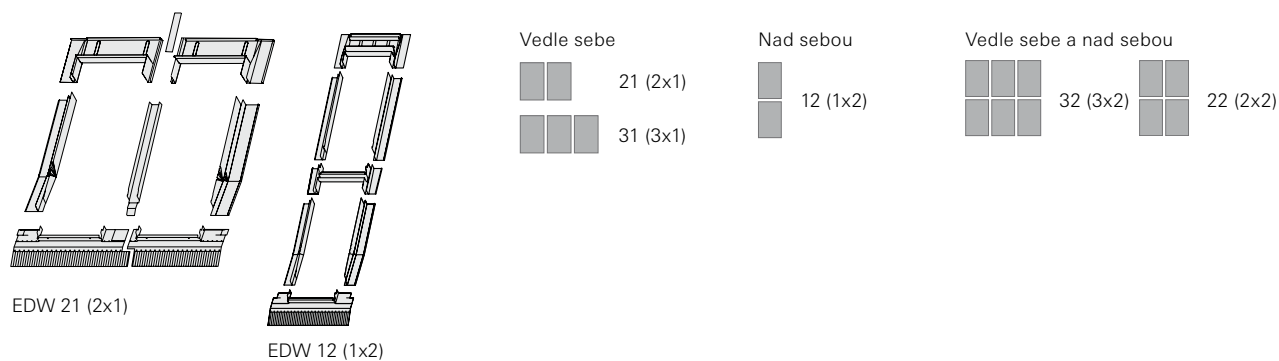

### Kombinace – příklady



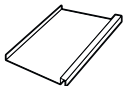

	<b>EDW</b> <ul style="list-style-type: none"><li>■ profilovaná krytina (taška, vlnité desky)</li><li>■ do 6 cm výšky vlny</li></ul>
	<b>EDS</b> <ul style="list-style-type: none"><li>■ plochá krytina (eternit, bitumenová šindel, bobrovka, tegalit)</li><li>■ lemování s průběžnými bočními díly</li></ul>
	<b>EDB</b> <ul style="list-style-type: none"><li>■ plochá krytina se skládanými boky (střešní bitumenová šindel, bobrovka, břidlice)</li></ul>
	<b>EDM</b> <ul style="list-style-type: none"><li>■ falcovaná krytina (jen v materiálech měď a předzvětralý titanzinek)</li></ul>
	<b>ETW</b> <ul style="list-style-type: none"><li>■ zapuštěné lemování pro plochou a profilovanou krytinu 1,5–9 cm</li><li>■ zapuštění okna o 4 cm proti standardní montáži</li><li>■ pro sklon střechy 20°–79°</li></ul>

## Dostupné barvy a materiály



Hliník antracit  
metallic (2)



Měď (4)



Předzvětralý  
titanzinek (6)



Barva RAL (8)

## Lemování pro samostatná střešní okna a pro sestavy oken nad sebou a vedle sebe

### Roto Qx

Vnější rozměr střešního okna v cm (Š/V)

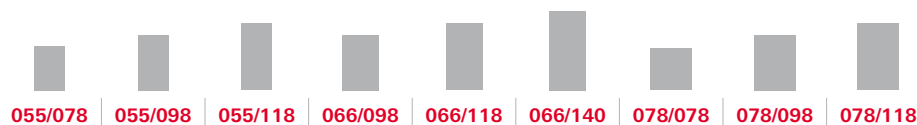

### Lemování pro samostatná střešní okna

EDW xxx/xxx Qx200	bez DPH	3190	3350	3660	3510	3670	3850	3610	3710	3850
	s DPH	3859,90	4053,50	4428,60	4247,10	4440,70	4658,50	4368,10	4489,10	4658,50
EDS xxx/xxx Qx200	bez DPH	2930	3080	3340	3190	3350	3540	3290	3390	3540
	s DPH	3545,30	3726,80	4041,40	3859,90	4053,50	4283,40	3980,90	4101,90	4283,40

### Lemování pro střešní okna vedle sebe a nad sebou

EDW xxx/xxx Qx221Axx	bez DPH	6380	6700	7320	7020	7340	7700	7220	7420	7700
	s DPH	7719,80	8107,00	8857,20	8494,20	8881,40	9317,00	8736,20	8978,20	9317,00
EDS xxx/xxx Qx221Axx	bez DPH	5860	6160	6680	6380	6700	7080	6580	6780	7080
	s DPH	7090,60	7453,60	8082,80	7719,80	8107,00	8566,80	7961,80	8203,80	8566,80
EDW xxx/xxx Qx231Axx	bez DPH	9570	10050	10980	10530	11010	11550	10830	11130	11550
	s DPH	11579,70	12160,50	13285,80	12741,30	13322,10	13975,50	13104,30	13467,30	13975,50
EDS xxx/xxx Qx231Axx	bez DPH	8790	9240	10020	9570	10050	10620	9870	10170	10620
	s DPH	10635,90	11180,40	12124,20	11579,70	12160,50	12850,20	11942,70	12305,70	12850,20
EDW xxx/xxx Qx212Bxx	bez DPH	6380	6700	7320	7020	7340	7700	7220	7420	7700
	s DPH	7719,80	8107,00	8857,20	8494,20	8881,40	9317,00	8736,20	8978,20	9317,00
EDS xxx/xxx Qx212Bxx	bez DPH	5860	6160	6680	6380	6700	7080	6580	6780	7080
	s DPH	7090,60	7453,60	8082,80	7719,80	8107,00	8566,80	7961,80	8203,80	8566,80
EDW xxx/xxx Qx222AxxBxx	bez DPH	12760	13400	14640	14040	14680	15400	14440	14840	15400
	s DPH	15439,60	16214,00	17714,40	16988,40	17762,80	18634,00	17472,40	17956,40	18634,00
EDS xxx/xxx Qx222AxxBxx	bez DPH	11720	12320	13360	12760	13400	14160	13160	13560	14160
	s DPH	14181,20	14907,20	16165,60	15439,60	16214,00	17133,60	15923,60	16407,60	17133,60

### Krycí plechy rámu\*

EDX xxx/xxx Qx200	bez DPH	1010	1080	1160	1160	1250	1320	1160	1220	1300
	s DPH	1222,10	1306,80	1403,60	1403,60	1512,50	1597,20	1403,60	1476,20	1573,00
EDX xxx/xxx Qx400	bez DPH	2360	2430	2510	2510	2600	2670	2510	2570	2650
	s DPH	2855,60	2940,30	3037,10	3037,10	3146,00	3230,70	3037,10	3109,70	3206,50

\* V případě objednávky samotného okna bez lemování je nutné doobjednat krycí plechy rámu EDX, které slouží k napojení okna na střešní krytinu, např. falcovaná krytina.

### Kombinace oken vedle sebe

Při kombinaci oken vedle sebe je vzdálenost rámu střešních oken se zateplovacím blokem o 6 cm širší než samotná šířka U-plechu.

### Standardní vzdálenost rámu / šířka U-plechu

#### UBL:

A12 = 120/60 mm  
 A14 = 140/80 mm  
 A16 = 160/100 mm  
 A18 = 180/120 mm  
 A20 = 200/140 mm

### Kombinace oken nad sebou

Vzdálenost rámu střešních oken nad sebou ve vyhotovení se zateplovacím blokem i bez.

### Standardní šířky MEB:

B12 = 120 mm

B14 = 140 mm

V případě použití střešních latí 60x40 mm doporučujeme MEB B14.

### Příplatek za nadstandardní šířku U-plechů:

MEB nebo UBL 2 (AL)	870
MEB nebo UBL 4/6/8 (CU/TV/RL)	1460



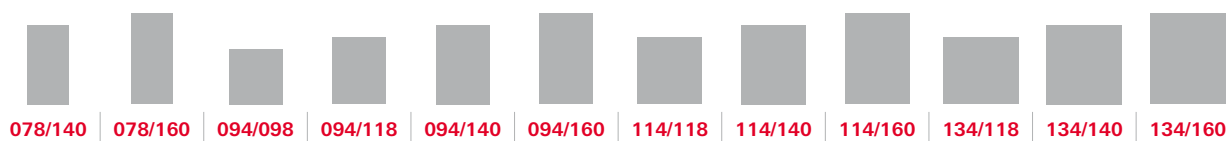

	4070	4350	4010	4250	4360	4570	4490	4630	4920	4770	4950	5320
	4924,70	5263,50	4852,10	5142,50	5275,60	5529,70	5432,90	5602,30	5953,20	5771,70	5989,50	6437,20
	3730	3990	3730	3850	4000	4160	4060	4230	4480	4340	4520	4810
	4513,30	4827,90	4513,30	4658,50	4840,00	5033,60	4912,60	5118,30	5420,80	5251,40	5469,20	5820,10

	8140	8700	8020	8500	8720	9140	8980	9260	9840	9540	9900	10640
	9849,40	10527,00	9704,20	10285,00	10551,20	11059,40	10865,80	11204,60	11906,40	11543,40	11979,00	12874,40
	7460	7980	7460	7700	8000	8320	8120	8460	8960	8680	9040	9620
	9026,60	9655,80	9026,60	9317,00	9680,00	10067,20	9825,20	10236,60	10841,60	10502,80	10938,40	11640,20
	12210	13050	12030	12750	13080	13710	13470	13890	14760	14310	14850	15960
	14774,10	15790,50	14556,30	15427,50	15826,80	16589,10	16298,70	16806,90	17859,60	17315,10	17968,50	19311,60
	11190	11970	11190	11550	12000	12480	12180	12690	13440	13020	13560	14430
	13539,90	14483,70	13539,90	13975,50	14520,00	15100,80	14737,80	15354,90	16262,40	15754,20	16407,60	17460,30
	8140	8700	8020	8500	8720	9140	8980	9260	9840	9540	9900	10640
	9849,40	10527,00	9704,20	10285,00	10551,20	11059,40	10865,80	11204,60	11906,40	11543,40	11979,00	12874,40
	7460	7980	7460	7700	8000	8320	8120	8460	8960	8680	9040	9620
	9026,60	9655,80	9026,60	9317,00	9680,00	10067,20	9825,20	10236,60	10841,60	10502,80	10938,40	11640,20
	16280	17400	16040	17000	17440	18280	17960	18520	19680	19080	19800	21280
	19698,80	21054,00	19408,40	20570,00	21102,40	22118,80	21731,60	22409,20	23812,80	23086,80	23958,00	25748,80
	14920	15960	14920	15400	16000	16640	16240	16920	17920	17360	18080	19240
	18053,20	19311,60	18053,20	18634,00	19360,00	20134,40	19650,40	20473,20	21683,20	21005,60	21876,80	23280,40

	1410	1600	1370	1520	1650	1730	1600	1790	1990	1830	1990	2240
	1706,10	1936,00	1657,70	1839,20	1996,50	2093,30	1936,00	2165,90	2407,90	2214,30	2407,90	2710,40
	2760	2950	2720	2870	3000	3080	2950	3140	3340	3180	3340	3590
	3339,60	3569,50	3291,20	3472,70	3630,00	3726,80	3569,50	3799,40	4041,40	3847,80	4041,40	4343,90

### Příklad objednávky:

EDW xxx/xxx Qx221A14 = lemování pro dvojici oken vedle sebe, pro okna se zateplovacím blokem, na standardní profilovanou taškovou krytinu, hliníkové provedení, vzdálenost rámmů oken 140 mm, tzn. šíře U plechu = 80 mm.

### Příplatek za jinou barvu/materiál lemování pro jedno okno

Lemování	měď (4)	4500
	předzvětralý titanizek (6)	
	barva RAL (8)	



Měď (4)



Předzvětralý titanizek (6)



Barva RAL (8)



Ceny pro ostatní typy krytin na vyžádání.

## Montážní límeček ASA Eco

pro všechna střešní okna se zateplovacím blokem

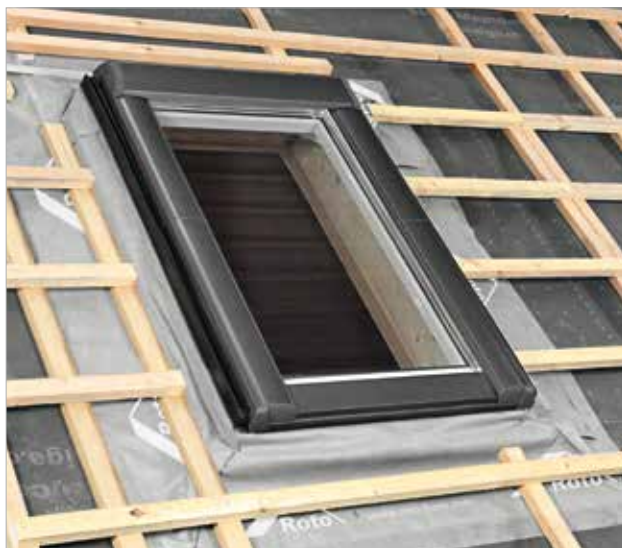

### Popis

- + kvalitní a jednoduché spojení rámu střešního okna s hydroizolací střechy
- + zajišťuje maximální propustnost vodních par a minimalizuje zachytávání nečistot na povrchu
- + provedení pro vodotěsné podstřeší na doptání

### Poznámka

- + v objednávce je nutné uvést šířku okna, např. 094/xxx



ASA xxx/xxx Rx	bez DPH	880
	s DPH	1064,80
ASA xxx/xxx Qx	bez DPH	880
	s DPH	1064,80

## Sada pro vnější napojení AAS

pro všechna střešní okna se zateplovacím blokem



### Popis

- + vodotěsné a větrotěsné napojení
- + rychlá a snadná montáž díky bočním profilům

### Dodávka obsahuje:

- + boční profily
- + lepicí rohy
- + 1 role lepicí pásky



AAS xxx/xxx Rx	bez DPH	1620
	s DPH	1960,20



## EZB MDA – montážní, zateplovací a napojovací rám pro všechna střešní okna se zateplovacím blokem



### Popis

- + určeno pro střechy s nadkrokovní izolací nebo pevným záklopem
- + rám MDA zajistí snadnou a rychlou montáž a technicky dokonalé napojení střešního okna Roto na střešní plášť
- + je vyroben ze speciálního tvrzeného EPS, což je pevný materiál, odolný proti tlaku – je proto možné na něj přímo připevnit laťování
- + vynikající ochrana spojů zamezuje vzniku tepelných mostů, a proto je možné počítat se snížením tepelné propustnosti cca o 0,1 W/m<sup>2</sup>K
- + vodotěsné napojení díky těsnicí pásce
- + větrotěsné napojení díky lepící pásce
- + výška kontratě a latě v součtu je 70 mm nebo 80 mm

### Dodávka obsahuje:

- + profily zateplovacího rámu
- + těsnicí pásku
- + lepící pásku
- + upevňovací šrouby



Výška (H)	Kontratlát (1)	Podpěrná lať (2)	MDA (3)
70 mm	40 mm	30 mm	78 mm
80 mm	40 mm	40 mm	78 mm

### Příklad objednávky:

pro okna Designo – např. **MDA 054/078 Rx 78**

pro okna RotoQ – např. **MDA 055/078 Qx 78**

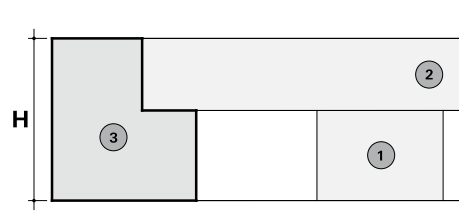

### Designo Rx

Vnější rozměr rámu střešního okna v cm (Š/V)

<b>054/078</b>	<b>054/098</b>	<b>054/118</b>	<b>065/098</b>	<b>065/118</b>	<b>065/140</b>	<b>074/078</b>	<b>074/098</b>	<b>074/118</b>	<b>074/118</b>

### RotoQ Qx

Vnější rozměr rámu střešního okna v cm (Š/V)

<b>055/078</b>	<b>055/098</b>	<b>055/118</b>	<b>066/098</b>	<b>066/118</b>	<b>066/140</b>	<b>078/098</b>	<b>078/098</b>	<b>078/118</b>	<b>078/118</b>
----------------	----------------	----------------	----------------	----------------	----------------	----------------	----------------	----------------	----------------

### Montážní, zateplovací a napojovací rám

MDA xxx/xxx xx 78	bez DPH	3390	3790	4100	3990	4350	4680	3810	4120	4480
	s DPH	4101,90	4585,90	4961,00	4827,90	5263,50	5662,80	4610,10	4985,20	5420,80

### Designo Rx

Vnější rozměr rámu střešního okna v cm (Š/V)

<b>074/140</b>	<b>074/160</b>	<b>094/098</b>	<b>094/118</b>	<b>094/140</b>	<b>094/160</b>	<b>114/118</b>	<b>114/140</b>	<b>114/140</b>	<b>134/140</b>

### RotoQ Qx

Vnější rozměr rámu střešního okna v cm (Š/V)

<b>078/140</b>	<b>078/160</b>	<b>094/098</b>	<b>094/118</b>	<b>094/140</b>	<b>094/160</b>	<b>114/118</b>	<b>114/140</b>	<b>114/140</b>	<b>134/140</b>
----------------	----------------	----------------	----------------	----------------	----------------	----------------	----------------	----------------	----------------

MDA xxx/xxx xx 78	bez DPH	4890	5210	4580	4930	5310	5660	5290	5670	5970
	s DPH	5916,90	6304,10	5541,80	5965,30	6425,10	6848,60	6400,90	6860,70	7223,70

## Vnitřní ostění Designo / RotoQ

Stavebnicový systém vnitřního ostění zaručuje rychlou a snadnou montáž na zaklapnutí. Vnitřní ostění je vyrobeno z měkkého plastu a proto je omyvatelné a snadno se udržuje. Přesvědčí vás svou stálou čistotou, protože nezanechává stopy po kondenzátu.



Plastové ostění v bílé barvě



Plastové ostění v dekoru Borovice



Plastové ostění v dekoru Zlatý dub



### Objednací kód

**ZIN 054/078 Rx 40K**

- dekor
- hloubka ostění do 40 cm
- typová řada oken
- délka rámu
- šířka rámu
- vnitřní ostění



Vnější šířka rámu v cm

<b>Designo Rx</b>	<b>054/xxx</b>	<b>065/xxx</b>	<b>074/xxx</b>	<b>094/xxx</b>	<b>114/xxx</b>	<b>134/xxx</b>
<b>RotoQ Qx</b>	<b>055/xxx</b>	<b>066/xxx</b>	<b>078/xxx</b>	<b>094/xxx</b>	<b>114/xxx</b>	<b>134/xxx</b>

### Šířkové díly ostění

ZIN xxx/xxx xx 40K	bez DPH	2270	2510	2780	3190	3760	3930
	s DPH	2746,70	3037,10	3363,80	3859,90	4549,60	4755,30
ZIN xxx/xxx xx 50K	bez DPH	2640	2970	3190	3790	4460	4930
	s DPH	3194,40	3593,70	3859,90	4585,90	5396,60	5965,30
ZIN xxx/xxx xx 40x (dekor)	bez DPH	3860	4270	4730	5420	6390	6680
	s DPH	4670,60	5166,70	5723,30	6558,20	7731,90	8082,80
ZIN xxx/xxx xx 50x (dekor)	bez DPH	4490	5050	5420	6440	7580	8380
	s DPH	5432,90	6110,50	6558,20	7792,40	9171,80	10139,80



Vnější délka rámu v cm

<b>Designo Rx</b>	<b>xxx/078</b>	<b>xxx/098</b>	<b>xxx/118</b>	<b>xxx/140</b>	<b>xxx/160</b>	<b>xxx/180</b>
<b>RotoQ Qx</b>	<b>xxx/078</b>	<b>xxx/098</b>	<b>xxx/118</b>	<b>xxx/140</b>	<b>xxx/160</b>	<b>xxx/180</b>

### Délkové díly ostění

ZIN xxx/xxx xx 40K	bez DPH	3380	3610	4040	4280	4460	4560
	s DPH	4089,80	4368,10	4888,40	5178,80	5396,60	5517,60
ZIN xxx/xxx xx 50K	bez DPH	4390	4680	5250	5550	5790	5930
	s DPH	5311,90	5662,80	6352,50	6715,50	7005,90	7175,30
ZIN xxx/xxx xx 40x (dekor)	bez DPH	5750	6140	6870	7280	7580	7750
	s DPH	6957,50	7429,40	8312,70	8808,80	9171,80	9377,50
ZIN xxx/xxx xx 50x (dekor)	bez DPH	7460	7960	8930	9440	9840	10080
	s DPH	9026,60	9631,60	10805,30	11422,40	11906,40	12196,80

### Příklad objednávky celého ostění:

pro okno Designo 054/078 v bílé barvě:



ZIN 054/xxx Rx 40K	2270
ZIN xxx/078 Rx 40K	3380
<b>Celková cena bez DPH</b>	<b>5650</b>



Příslušenství

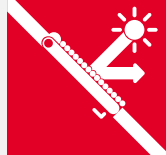

## Manuální protisluneční roleta Screen ZAR Designo / RotoQ



### Popis

- + cenově dostupná varianta tepelné ochrany proti slunečnímu záření
- + spolehlivě splňuje požadavky na průnik tepla do interiéru – zadrží cca 70 % tepelného záření, ale zároveň propustí dostatek světla
- + plně funkční i s otevřenými okny
- + látka je vysoce kvalitní a odolná proti povětrnostním vlivům a nečistotám
- + jednoduchá údržba a obsluha pomocí teleskopické tyče z interiéru

### Objednací kód

**ZAR M 074/xxx R4R7**

- typová řada oken
- velikost
- manuální
- protisluneční roleta



### Designo Rx

Vnější rozměr střešního okna v cm (Š/V)	<b>054/xxx</b>	<b>065/xxx</b>	<b>074/xxx</b>	<b>094/xxx</b>	<b>114/xxx</b>	<b>134/xxx</b>
---	----------------	----------------	----------------	----------------	----------------	----------------

### RotoQ Qx

Vnější rozměr střešního okna v cm (Š/V)	<b>055/xxx</b>	<b>066/xxx</b>	<b>078/xxx</b>	<b>094/xxx</b>	<b>114/xxx</b>	<b>134/xxx</b>
---	----------------	----------------	----------------	----------------	----------------	----------------

ZAR M xxx/xxx ...	bez DPH	2260	2430	2590	2860	3200	3570
	s DPH	2734,60	2940,30	3133,90	3460,60	3872,00	4319,70



Nelze kombinovat s okny na elektrický pohon a se zasklením 6E.

## Lamelová roleta ZRO Designo / RotoQ



### Popis

- + spolehlivá ochrana proti teplu a tepelným ztrátám
- + zajistí zatemnění interiéru\*
- + vysoce kvalitní lamely odolné proti větru a dalším vlivům počasí
- + plně funkční i při otevřeném okně
- + roletu lze ovládat manuálně (pouze Designo), elektricky, nebo na solární pohon pomocí dálkového ovladače

### Ovládání

#### Manuální roleta

- + ovládací tyč (100 cm) je součástí balení

#### Elektrická roleta na stěnový přepínač

- + stěnový přepínač nutno objednat zvlášť – informace o ceně najdete na str. 84

#### Elektrická a solární roleta na dálkové ovládání

- + součástí balení je 1 kanálový stěnový dálkový ovladač

### Objednací kód

**ZRO E 074/118 R4R7**



### Designo Rx

Vnější rozměr střešního okna v cm (Š/V) **054/078** **054/098** **054/118** **065/098** **065/118** **065/140** **074/078** **074/098** **074/118**

#### Manuální

ZRO M xxx/xxx ...	bez DPH	10890	10890	11210	11210	12950	13700	11210	12950	13840
	s DPH	13176,90	13176,90	13564,10	13564,10	15669,50	16577,00	13564,10	15669,50	16746,40

### Designo Rx

Vnější rozměr střešního okna v cm (Š/V) **054/078** **054/098** **054/118** **065/098** **065/118** **065/140** **074/078** **074/098** **074/118**

### RotoQ Qx\*\*

Vnější rozměr střešního okna v cm (Š/V) **055/078** **055/098** **055/118** **066/098** **066/118** **066/140** **078/078** **078/098** **078/118**

#### Elektrická na stěnový přepínač

ZRO E xxx/xxx ...	bez DPH	14390	14390	14710	14710	16450	17200	14710	16450	17340
	s DPH	17411,90	17411,90	17799,10	17799,10	19904,50	20812,00	17799,10	19904,50	20981,40

#### Elektrická na dálkové ovládání

ZRO F xxx/xxx ...	bez DPH	15940	15940	16260	16260	18000	18750	16260	18000	18890
	s DPH	19287,40	19287,40	19674,60	19674,60	21780,00	22687,50	19674,60	21780,00	22856,90

#### Solární na dálkové ovládání

ZRO S xxx/xxx ...	bez DPH	20040	20040	20360	20360	22100	22850	20360	22100	22990
	s DPH	24248,40	24248,40	24635,60	24635,60	26741,00	27648,50	24635,60	26741,00	27817,90

\* Není zaručeno 100% zatemnění.

\*\* pro okna typové řady RotoQ nutno uvést variantu s označením Qx\_\_2





**Funkce  
„Easy Charge“  
dobíjecí  
baterie**



**Poznámka**

- + lamelová roleta na solární pohon s funkcí „Easy Charge“ umožňuje snadné dobíjení baterie pomocí kabelu micro USB – spolehlivost rolety i za nepříznivého počasí
- + na elektrická střešní okna na dálkové ovládání objednávejte elektrické venkovní rolety v provedení E, nikoli F
- + pro manuální venkovní rolety na střešní okno R8 je možné objednat síť proti hmyzu pouze ve variantě ZRI M L (do ostění) nebo ZRI M W (pod ostění)
- + požadovaná vzdálenost mezi rámy oken při sestavě oken na sebou s protisluneční roletou E, F, S min 140 mm

<b>074/140</b>	<b>074/160</b>	<b>094/098</b>	<b>094/118</b>	<b>094/140</b>	<b>094/160</b>	<b>114/118</b>	<b>114/140</b>	<b>114/160</b>	-	<b>134/140</b>	<b>134/160</b>
14580	16670	14580	15330	16070	16340	17060	17900	19440	-	19340	-
17641,80	20170,70	17641,80	18549,30	19444,70	19771,40	20642,60	21659,00	23522,40	-	23401,40	-
<b>074/140</b>	<b>074/160</b>	<b>094/098</b>	<b>094/118</b>	<b>094/140</b>	<b>094/160</b>	<b>114/118</b>	<b>114/140</b>	<b>114/160</b>	-	<b>134/140</b>	<b>134/160</b>
<b>078/140</b>	<b>078/160</b>	<b>094/098</b>	<b>094/118</b>	<b>094/140</b>	<b>094/160</b>	<b>114/118</b>	<b>114/140</b>	<b>114/160</b>	<b>134/118</b>	<b>134/140</b>	<b>134/160</b>
18080	20170	18080	18830	19570	19840	20560	21400	22940	20790	22840	27390
21876,80	24405,70	21876,80	22784,30	23679,70	24006,40	24877,60	25894,00	27757,40	25155,90	27636,40	33141,90
19630	21720	19630	20380	21120	21390	22110	22950	24490	22410	24390	28940
23752,30	26281,20	23752,30	24659,80	25555,20	25881,90	26753,10	27769,50	29632,90	27116,10	29511,90	35017,40
23730	25820	23730	24480	25220	25490	26210	27050	28590	26690	28490	33040
28713,30	31242,20	28713,30	29620,80	30516,20	30842,90	31714,10	32730,50	34593,90	32294,90	34472,90	39978,40

## Elektricky ovládaná protisluneční roleta ZMA Designo / RotoQ



### Popis

- + elektricky ovládaná roleta proti slunečnímu záření
- + spolehlivá ochrana proti přehřátí s dobrou světelnou propustností
- + zadrží cca 95 % tepelného záření, ale zároveň propustí dostatek světla
- + plně funkční i s otevřenými okny
- + vyrobená z vysoce kvalitních umělých vláken odolných proti povětrnostním vlivům a nečistotám

### Ovládání

#### Elektrická roleta na stěnový přepínač

- + stěnový přepínač nutno objednat zvlášť – informace o ceně najdete na str. 84

#### Elektrická a solární roleta na dálkové ovládání

- + součástí balení je 1 kanálový stěnový dálkový ovladač

### Objednací kód

**ZMA E 074/118 R4R7**

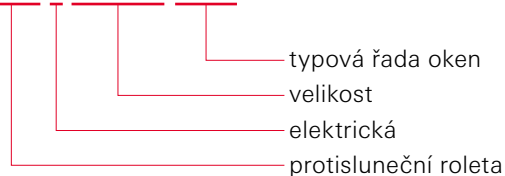

### Designo Rx

Vnější rozměr střešního okna v cm (Š/V) **054/078** **054/098** **054/118** **065/098** **065/118** **065/140** **074/078** **074/098** **074/118**

### RotoQ Qx

Vnější rozměr střešního okna v cm (Š/V) **055/078** **055/098** **055/118** **066/098** **066/118** **066/140** **078/078** **078/098** **078/118**

#### Elektrická na stěnový přepínač

ZMA E xxx/xxx ...	bez DPH	14390	14390	14710	14710	16450	17200	14710	16450	17340
	s DPH	17411,90	17411,90	17799,10	17799,10	19904,50	20812,00	17799,10	19904,50	20981,40

#### Elektrická na dálkové ovládání

ZMA F xxx/xxx ...	bez DPH	15940	15940	16260	16260	18000	18750	16260	18000	18890
	s DPH	19287,40	19287,40	19674,60	19674,60	21780,00	22687,50	19674,60	21780,00	22856,90

#### Solární na dálkové ovládání

ZMA S xxx/xxx ...	bez DPH	20040	20040	20360	20360	22100	22850	20360	22100	22990
	s DPH	24248,40	24248,40	24635,60	24635,60	26741,00	27648,50	24635,60	26741,00	27817,90



**Funkce  
„Easy Charge“  
dobíjecí  
baterie**



**Poznámka**

- + protisluneční roleta na solární pohon s funkcí „Easy Charge“ umožňuje snadné dobíjení baterie pomocí kabelu micro USB – spolehlivost rolety i za nepříznivého počasí
- + na elektrická střešní okna na dálkové ovládání objednávejte elektrické venkovní rolety v provedení E, nikoli F
- + pro manuální venkovní rolety na střešní okno R8 je možné objednat síť proti hmyzu pouze ve variantě ZRI M L (do ostění) nebo ZRI M W (pod ostění)
- + požadovaná vzdálenost mezi rámy oken při sestavě oken na sebou s protisluneční roletou E, F, S min 140 mm

074/140	074/160	094/098	094/118	094/140	094/160	114/118	114/140	114/160	-	134/140	134/160
---------	---------	---------	---------	---------	---------	---------	---------	---------	---	---------	---------

078/140	078/160	094/098	094/118	094/140	094/160	114/118	114/140	114/160	134/118	134/140	134/160
---------	---------	---------	---------	---------	---------	---------	---------	---------	---------	---------	---------

18080	20170	18080	18830	19570	19840	20560	21400	22940	20790	22840	27390
21876,80	24405,70	21876,80	22784,30	23679,70	24006,40	24877,60	25894,00	27757,40	25155,90	27636,40	33141,90

19630	21720	19630	20380	21120	21390	22110	22950	24490	22410	24390	28940
23752,30	26281,20	23752,30	24659,80	25555,20	25881,90	26753,10	27769,50	29632,90	27116,10	29511,90	35017,40

23730	25820	23730	24480	25220	25490	26210	27050	28590	26690	28490	33040
28713,30	31242,20	28713,30	29620,80	30516,20	30842,90	31714,10	32730,50	34593,90	32294,90	34472,90	39978,40

## Zatemňující roleta ZRV Designo / RotoQ



### Popis

- + zajišťuje plné zatemnění místnosti díky bílé světlonepropustné vrstvě na vnější straně rolety
- + ideální do ložnice a do místností, kde požadujete tmou
- + roleta je vedena postranními lištami, které umožní její fixaci v jakékoli poloze
- + ideální kombinace s venkovní protisluneční roletou Screen, která omezuje průnik tepla do místnosti
- + nová generace doplňků s maximální možnou předmontáží z výroby a moderním designem

### Poznámka

- + při objednávce je vhodné uvést typ okna podle výrobního štítku (umístění výrobních štítků najdete na str. 87)

### Objednací kód

**ZRV M 074/118 R4R7 WV04**

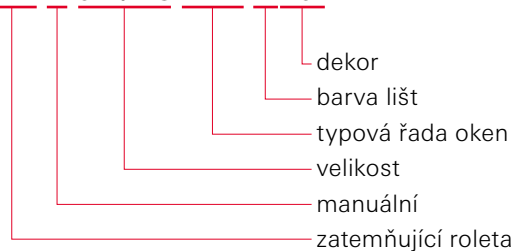

### Designo Rx

Vnější rozměr střešního okna v cm (Š/V) **054/078** **054/098** **054/118** **065/098** **065/118** **065/140** **074/078** **074/098** **074/118**

### RotoQ Qx

Vnější rozměr střešního okna v cm (Š/V) **055/078** **055/098** **055/118** **066/098** **066/118** **066/140** **078/078** **078/098** **078/118**

		<b>055/078</b>	<b>055/098</b>	<b>055/118</b>	<b>066/098</b>	<b>066/118</b>	<b>066/140</b>	<b>078/078</b>	<b>078/098</b>	<b>078/118</b>
<b>Standard</b>	bez DPH	2820	2820	3210	3210	3300	3530	3210	3380	3420
ZRV M xxx/xxx ...	s DPH	3412,20	3412,20	3884,10	3884,10	3993,00	4271,30	3884,10	4089,80	4138,20
<b>Trend</b>	bez DPH	3100	3100	3530	3530	3630	3880	3530	3720	3760
ZRV M xxx/xxx ...	s DPH	3751,00	3751,00	4271,30	4271,30	4392,30	4694,80	4271,30	4501,20	4549,60



Pojem „zatemnění“ nelze chápat jako stoprocentní tmou ve fyzikálním slova smyslu.

## Vzorník látek

### Standard – zatemňující\*

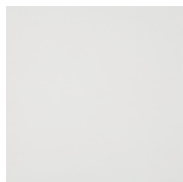

V01 bílá

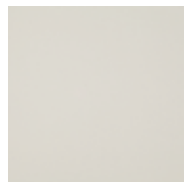

V02 světle béžová

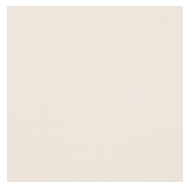

V03 béžová



V04 hnědobéžová



V05 světlešedá

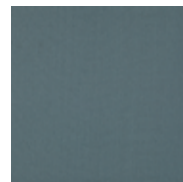

V06 tmavošedá

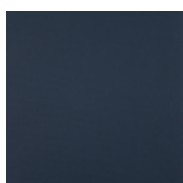

V22 temně modrá

### Trend – zatemňující\*



V24 petrolejová



V25 zelená



V26 žlutá

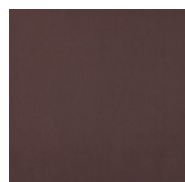

V31 hnědá



V32 černá



V51 květy – béžová



V52 linky – béžová



V53 linky – černá



V56 kruhy – šedá



V62 hvězdná obloha

<b>074/140</b>	<b>074/160</b>	<b>094/098</b>	<b>094/118</b>	<b>094/140</b>	<b>094/160</b>	<b>114/118</b>	<b>114/140</b>	<b>114/160</b>	-	<b>134/140</b>	<b>134/160</b>
<b>078/140</b>	<b>078/160</b>	<b>094/098</b>	<b>094/118</b>	<b>094/140</b>	<b>094/160</b>	<b>114/118</b>	<b>114/140</b>	<b>114/160</b>	<b>134/118</b>	<b>134/140</b>	<b>134/160</b>
3710	4060	3590	4060	4320	4390	4700	4830	5140	4690	5140	5540
4489,10	4912,60	4343,90	4912,60	5227,20	5311,90	5687,00	5844,30	6219,40	5674,90	6219,40	6703,40
4080	4470	3950	4470	4750	4830	5170	5310	5650	5160	5650	6090
4936,80	5408,70	4779,50	5408,70	5747,50	5844,30	6255,70	6425,10	6836,50	6243,60	6836,50	7368,90

\* Vzory jsou dostupné do vyprodání zásob.



Nepatrné barevné odchylky způsobené výrobou jsou vyhrazeny. Barevné vzorníky jsou zhotoveny tiskařskou technikou – odchylky barev od originálu jsou technicky podmíněny a nelze se jim vyhnout.

## Světlopropustná roleta Exclusive ZRE Designo / RotoQ



### Popis

- + účinná ochrana před slunečními paprsky a pohledy zvenčí
- + průsvitná textilie zajistí příjemné a světlé podkroví
- + látka je potištěna jednostranně s ochranou proti vyblednutí
- + díky postranním lištám je možné roletu zařizovat v jakékoli poloze
- + nová generace doplňků s maximální možnou předmontáží z výroby a moderním designem

### Poznámka

- + při objednávce je vhodné uvést typ okna podle výrobního štítku (umístění výrobních štítků najdete na str. 87)

### Objednací kód

**ZRE M 074/118 R4R7 WR04**



### Designo Rx

Vnější rozměr střešního okna v cm (Š/V)    **054/078**    **054/098**    **054/118**    **065/098**    **065/118**    **065/140**    **074/078**    **074/098**    **074/118**

### RotoQ Qx

Vnější rozměr střešního okna v cm (Š/V)    **055/078**    **055/098**    **055/118**    **066/098**    **066/118**    **066/140**    **078/078**    **078/098**    **078/118**

		<b>055/078</b>	<b>055/098</b>	<b>055/118</b>	<b>066/098</b>	<b>066/118</b>	<b>066/140</b>	<b>078/078</b>	<b>078/098</b>	<b>078/118</b>
<b>Standard</b>	bez DPH	2380	2380	2580	2580	2660	2750	2580	2770	2850
ZRE M xxx/xxx ...	s DPH	2879,80	2879,80	3121,80	3121,80	3218,60	3327,50	3121,80	3351,70	3448,50
<b>Trend</b>	bez DPH	2620	2620	2840	2840	2930	3030	2840	3050	3140
ZRE M xxx/xxx ...	s DPH	3170,20	3170,20	3436,40	3436,40	3545,30	3666,30	3436,40	3690,50	3799,40



## Vzorník látek

### Standard – světlopropustné\*

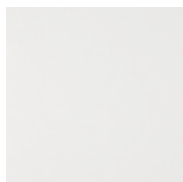

R01 bílá

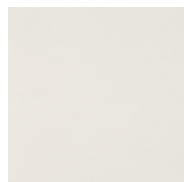

R02 světle béžová

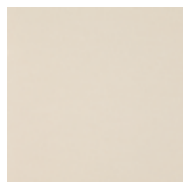

R03 béžová

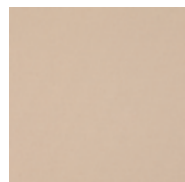

R04 hnědobéžová

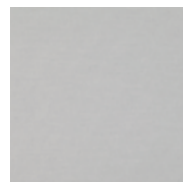

R05 světle šedá

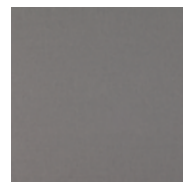

R06 tmavošedá

### Trend – světlopropustné\*



R22 temně modrá



R23 tyrkysová

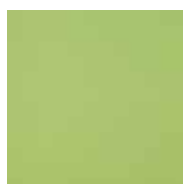

R25 zelená



R26 žlutá



R27 oranžová



R31 hnědá

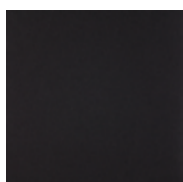

R32 černá

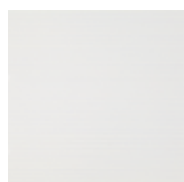

R58 linky – bílá

074/140	074/160	094/098	094/118	094/140	094/160	114/118	114/140	114/160	-	134/140	134/160
078/140	078/160	094/098	094/118	094/140	094/160	114/118	114/140	114/160	134/118	134/140	134/160
3050	3030	2960	3220	3320	3420	3620	3740	4090	3580	4440	4860
3690,50	3666,30	3581,60	3896,20	4017,20	4138,20	4380,20	4525,40	4948,90	4331,80	5372,40	5880,60
3360	3330	3260	3540	3650	3760	3980	4110	4500	3940	4880	5350
4065,60	4029,30	3944,60	4283,40	4416,50	4549,60	4815,80	4973,10	5445,00	4767,40	5904,80	6473,50

\* Vzory jsou dostupné do vyprodání zásob.



Nepatrné barevné odchylky způsobené výrobou jsou vyhrazeny. Barevné vzorníky jsou zhotoveny tiskařskou technikou – odchylky barev od originálu jsou technicky podmíněny a nelze se jim vyhnout.

## Světlopropustná roleta Standard ZRS Designo / RotoQ



### Popis

- + účinná ochrana před slunečními paprsky a pohledy zvenčí
- + průsvitná textilie zajistí příjemné a světlé podkroví
- + látka je potištěna jednostranně s ochranou proti vyblednutí
- + roletu je možné zafixovat ve třech polohách

### Poznámka

- + při objednávce je vhodné uvést typ okna podle výrobního štítku (umístění výrobních štítků najdete na str. 87)
- + pouze pro Designo R4/R7 a RotoQ

### Objednací kód

**ZRS M 074/118 R4R7 WR04**



Ovládání rolety u oken RotoQ

### Designo Rx

Vnější rozměr střešního okna v cm (Š/V)    **054/078**    **054/098**    **054/118**    **065/098**    **065/118**    **065/140**    -    **074/098**    **074/118**

### RotoQ Qx

Vnější rozměr střešního okna v cm (Š/V)    **055/078**    **055/098**    **055/118**    **066/098**    **066/118**    **066/140**    **078/078**    **078/098**    **078/118**

		<b>055/078</b>	<b>055/098</b>	<b>055/118</b>	<b>066/098</b>	<b>066/118</b>	<b>066/140</b>	<b>078/078</b>	<b>078/098</b>	<b>078/118</b>
<b>Standard</b>	bez DPH	2020	2020	2020	2260	2260	2260	2440	2440	2440
ZRS M xxx/xxx ...	s DPH	2444,20	2444,20	2444,20	2734,60	2734,60	2734,60	2952,40	2952,40	2952,40
<b>Trend</b>	bez DPH	2220	2220	2220	2490	2490	2490	2680	2680	2680
ZRS M xxx/xxx ...	s DPH	2686,20	2686,20	2686,20	3012,90	3012,90	3012,90	3242,80	3242,80	3242,80





## Vzorník látek

### Standard – světlopropustné\*

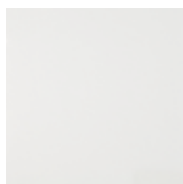

R01 bílá



R02 světle béžová

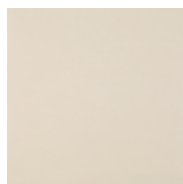

R03 béžová

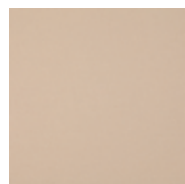

R04 hnědobéžová

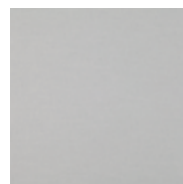

R05 světle šedá



R06 tmavošedá

### Trend – světlopropustné\*



R22 temně modrá



R23 tyrkysová



R25 zelená



R26 žlutá



R27 oranžová



R31 hnědá

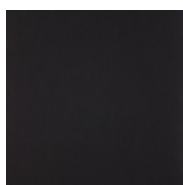

R32 černá

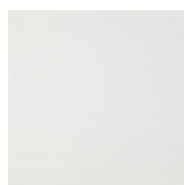

R58 linky – bílá

	<b>074/140</b>	<b>074/160</b>	<b>094/098</b>	<b>094/118</b>	<b>094/140</b>	-	<b>114/118</b>	<b>114/140</b>	-	-	-	-
	<b>078/140</b>	<b>078/160</b>	<b>094/098</b>	<b>094/118</b>	<b>094/140</b>	<b>094/160</b>	<b>114/118</b>	<b>114/140</b>	<b>114/160</b>	<b>134/118</b>	<b>134/140</b>	<b>134/160</b>
	2440	2440	2850	2850	2850	2850	3430	3430	3430	3780	3780	3780
	2952,40	2952,40	3448,50	3448,50	3448,50	3448,50	4150,30	4150,30	4150,30	4573,80	4573,80	4573,80
	2680	2680	3140	3140	3140	3140	3770	3770	3770	4160	4160	4160
	3242,80	3242,80	3799,40	3799,40	3799,40	3799,40	4561,70	4561,70	4561,70	5033,60	5033,60	5033,60

\* Vzory jsou dostupné do vyprodání zásob.



Nepatrné barevné odchylky způsobené výrobou jsou vyhrazeny. Barevné vzorníky jsou zhotoveny tiskařskou technikou – odchylky barev od originálu jsou technicky podmíněny a nelze se jim vyhnout.

## Plisovaná roleta ZFA Designo / RotoQ



### Popis

- + oboustranně nastavitelná roleta pro ideální zastínění
- + roleta je vedena postranními lištami, které umožní její fixaci v jakékoli poloze z vrchní i spodní strany
- + nová generace doplňků s maximální možnou předmontáží z výroby a moderním designem

**Světlopropustná varianta** – ochrana proti slunci a pohledům zvenčí

**Zatemňující varianta** – zatemňující látka nepropustí světlo do místnosti

### Poznámka

- + při objednávce je vhodné uvést typ okna podle výrobního štítku (umístění výrobních štítků najdete na str. 87)

### Objednací kód

**ZFA M 074/118 R4R7 WF04**

- dekor
- barva lišt
- typová řada oken
- velikost
- manuální
- plisovaná roleta

### Designo Rx

Vnější rozměr střešního okna v cm (Š/V) **054/078** **054/098** **054/118** **065/098** **065/118** **065/140** **074/078** **074/098** **074/118**

### RotoQ Qx

Vnější rozměr střešního okna v cm (Š/V) **055/078** **055/098** **055/118** **066/098** **066/118** **066/140** **078/078** **078/098** **078/118**

		<b>055/078</b>	<b>055/098</b>	<b>055/118</b>	<b>066/098</b>	<b>066/118</b>	<b>066/140</b>	<b>078/078</b>	<b>078/098</b>	<b>078/118</b>
<b>Standard</b>	bez DPH	2930	2930	2980	2980	3210	3390	2970	3210	3440
ZFA M xxx/xxx ...	s DPH	3545,30	3545,30	3605,80	3605,80	3884,10	4101,90	3593,70	3884,10	4162,40
<b>Trend</b>	bez DPH	3520	3520	3580	3580	3850	4070	3560	3850	4130
ZFA M xxx/xxx ...	s DPH	4259,20	4259,20	4331,80	4331,80	4658,50	4924,70	4307,60	4658,50	4997,30



## Vzorník látek

### Standard – světlopropustné\*



F01 bílá



F02 světle béžová



F03 béžová

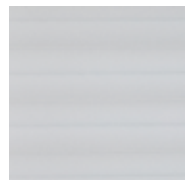

F05 světle šedá

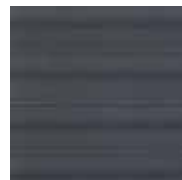

F06 tmavošedá



F23 tyrkysová



F26 žlutá

### Trend – zatemňující\*



F71 bílá



F72 béžová

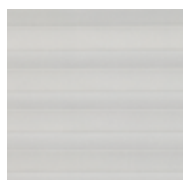

F73 šedá



F74 modrá



F81 linky – béžová

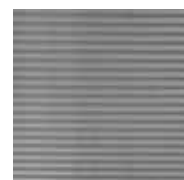

F82 linky – šedá

074/140	074/160	094/098	094/118	094/140	094/160	114/118	114/140	114/160	-	134/140	134/160
078/140	078/160	094/098	094/118	094/140	094/160	114/118	114/140	114/160	134/118	134/140	134/160
3660	3730	3730	3900	4060	4210	4260	4480	4690	4600	4720	4980
4428,60	4513,30	4513,30	4719,00	4912,60	5094,10	5154,60	5420,80	5674,90	5566,00	5711,20	6025,80
4390	4480	4480	4680	4870	5050	5110	5380	5630	5520	5660	5980
5311,90	5420,80	5420,80	5662,80	5892,70	6110,50	6183,10	6509,80	6812,30	6679,20	6848,60	7235,80

\* Vzory jsou dostupné do vyprodání zásob.



Nepatrné barevné odchylky způsobené výrobou jsou vyhrazeny. Barevné vzorníky jsou zhotoveny tiskařskou technikou – odchylky barev od originálu jsou technicky podmíněny a nelze se jim vyhnout.

## Lamelová žaluzie ZJA Designo / RotoQ



### Popis

- + flexibilní nastavení světla a ochrany před sluncem
- + snadno se udržuje, vhodná do prostorů se zvýšenou vlhkostí
- + obsluha lamel pomocí kolečka
- + díky postranním lištám je možné roletu zafixovat v jakékoli poloze
- + nová generace doplňků s maximální možnou předmontáží z výroby a moderním designem

### Poznámka

- + při objednávce je vhodné uvést typ okna podle výrobního štítku (umístění výrobních štítků najdete na str. 87)
- + u sklonu střechy menší než 30° nelze použít určité rozměry\*

### Objednací kód

**ZJA M 074/118 R4R7 WJ04**

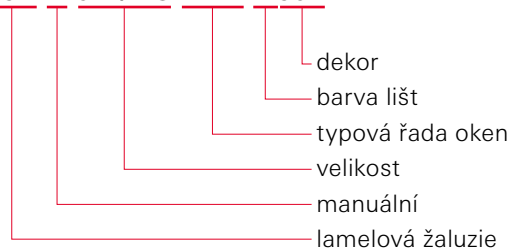

### Designo Rx

Vnější rozměr střešního okna v cm (Š/V)    **054/078**    **054/098**    **054/118**    **065/098**    **065/118**    **065/140**    **074/078**    **074/098**    **074/118**

### RotoQ Qx

Vnější rozměr střešního okna v cm (Š/V)    **055/078**    **055/098**    **055/118**    **066/098**    **066/118**    **066/140**    **078/078**    **078/098**    **078/118**

		<b>055/078</b>	<b>055/098</b>	<b>055/118</b>	<b>066/098</b>	<b>066/118</b>	<b>066/140</b>	<b>078/078</b>	<b>078/098</b>	<b>078/118</b>
<b>Standard</b>	bez DPH	2800	2800	3250	3250	3280	3440	3250	3220	3430
ZJA M xxx/xxx ...	s DPH	3388,00	3388,00	3932,50	3932,50	3968,80	4162,40	3932,50	3896,20	4150,30
<b>Trend</b>	bez DPH	3080	3080	3580	3580	3610	3780	3580	3540	3770
ZJA M xxx/xxx ...	s DPH	3726,80	3726,80	4331,80	4331,80	4368,10	4573,80	4331,80	4283,40	4561,70

\* Týká se rozměrů 094/160, 094/180, 114/160, 114/180, 134/140, 134/160.



## Vzorník lamel

### Standard

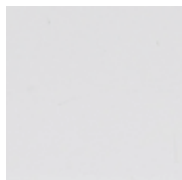

J01 bílá

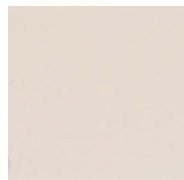

J02 světle béžová

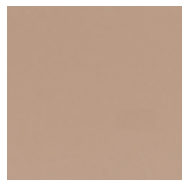

J03 béžová



J04 světle šedá



J05 tmavošedá



J06 stříbrná – lesklá

### Trend

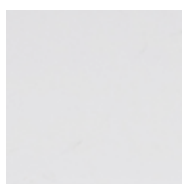
J21 bílá – Termo  
(zadní strana  
stříbrná)

J27 stříbrná – matná

074/140	074/160	094/098	094/118	094/140	094/160	114/118	114/140	114/160	-	134/140	134/160
078/140	078/160	094/098	094/118	094/140	094/160	114/118	114/140	114/160	134/118	134/140	134/160
3640	3850	3550	3730	4010	4280	4120	4480	4700	4330	4820	5210
4404,40	4658,50	4295,50	4513,30	4852,10	5178,80	4985,20	5420,80	5687,00	5239,30	5832,20	6304,10
4000	4240	3910	4100	4410	4710	4530	4930	5170	4760	5300	5730
4840,00	5130,40	4731,10	4961,00	5336,10	5699,10	5481,30	5965,30	6255,70	5759,60	6413,00	6933,30



Nepatrné barevné odchylky způsobené výrobou jsou vyhrazeny.  
Barevné vzorníky jsou zhotoveny tiskařskou technikou – odchylky  
barev od originálu jsou technicky podmíněny a nelze se jim vyhnout.

## Elektrická zatemňující roleta ZRV Designo / RotoQ



### Popis

- + zajišťuje plné zatemnění místnosti díky bílé světlonepropustné vrstvě na vnější straně rolety
- + ideální do ložnice a do místností, kde požadujete tmu
- + ovládání pomocí stěnového přepínače nebo dálkového ovládání
- + ideální kombinace s venkovní protisluneční roletou Screen, která omezuje průnik tepla do místnosti

### Poznámka

- + při objednávce je vhodné uvést typ okna podle výrobního štítku (umístění výrobních štítků najdete na str. 87)

### Objednací kód

**ZRV E 074/118 R4R7 WV04**

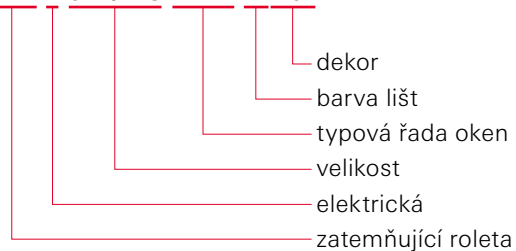

### Designo Rx

Vnější rozměr střešního okna v cm (Š/V) **054/078** **054/098** **054/118** **065/098** **065/118** **065/140** **074/078** **074/098** **074/118**

### RotoQ Qx

Vnější rozměr střešního okna v cm (Š/V) **055/078** **055/098** **055/118** **066/098** **066/118** **066/140** **078/078** **078/098** **078/118**

		<b>055/078</b>	<b>055/098</b>	<b>055/118</b>	<b>066/098</b>	<b>066/118</b>	<b>066/140</b>	<b>078/078</b>	<b>078/098</b>	<b>078/118</b>
<b>Standard</b>	bez DPH	10520	10520	10910	10910	11000	11230	10910	11080	11120
ZRV E xxx/xxx ...	s DPH	12729,20	12729,20	13201,10	13201,10	13310,00	13588,30	13201,10	13406,80	13455,20
<b>Trend</b>	bez DPH	10800	10800	11230	11230	11330	11580	11230	11420	11460
ZRV E xxx/xxx ...	s DPH	13068,00	13068,00	13588,30	13588,30	13709,30	14011,80	13588,30	13818,20	13866,60



Pojem „zatemnění“ nelze chápat jako stoprocentní tmu ve fyzikálním slova smyslu.



## Vzorník látek

### Standard – zatemňující\*

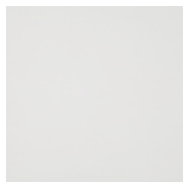

V01 bílá



V02 světle béžová

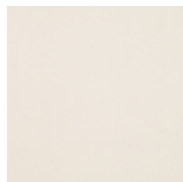

V03 béžová



V04 hnědobéžová



V05 světlešedá



V06 tmavošedá

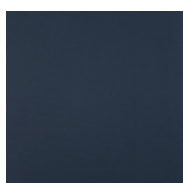

V22 temně modrá

### Trend – zatemňující\*



V24 petrolejová



V25 zelená



V26 žlutá

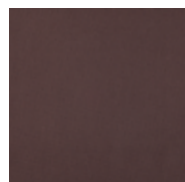

V31 hnědá



V32 černá



V51 květy – béžová



V52 linky – béžová



V53 linky – černá



V56 kruhy – šedá



V62 hvězdná obloha

074/140	074/160	094/098	094/118	094/140	094/160	114/118	114/140	114/160	-	134/140	134/160
078/140	078/160	094/098	094/118	094/140	094/160	114/118	114/140	114/160	134/118	134/140	134/160
11410	11760	11290	11760	12020	12090	12400	12530	12840	12390	12840	13240
13806,10	14229,60	13660,90	14229,60	14544,20	14628,90	15004,00	15161,30	15536,40	14991,90	15536,40	16020,40
11780	12170	11650	12170	12450	12530	12870	13010	13350	12860	13350	13790
14253,80	14725,70	14096,50	14725,70	15064,50	15161,30	15572,70	15742,10	16153,50	15560,60	16153,50	16685,90

\* Vzory jsou dostupné do vyprodání zásob.



Nepatrné barevné odchylky způsobené výrobou jsou vyhrazeny. Barevné vzorníky jsou zhotoveny tiskařskou technikou – odchylky barev od originálu jsou technicky podmíněny a nelze se jim vyhnout.

## Elektrická světlopropustná roleta Exclusive ZRE Designo / RotoQ



### Popis

- + účinná ochrana před slunečními paprsky a pohledy zvenčí
- + průsvitná textilie zajistí příjemné a světlé podkroví
- + látka je potištěna jednostranně s ochranou proti vyblednutí
- + díky postranním lištám je možné roletu zařizovat v jakékoli poloze
- + ovládání pomocí stěnového přepínače nebo dálkového ovládání

### Poznámka

- + při objednávce je vhodné uvést typ okna podle výrobního štítku (umístění výrobních štítků najdete na str. 87)

### Objednací kód

**ZRE E 074/118 R4R7 WR04**



### Designo Rx

Vnější rozměr střešního okna v cm (Š/V)    **054/078**    **054/098**    **054/118**    **065/098**    **065/118**    **065/140**    **074/078**    **074/098**    **074/118**

### RotoQ Qx

Vnější rozměr střešního okna v cm (Š/V)    **055/078**    **055/098**    **055/118**    **066/098**    **066/118**    **066/140**    **078/078**    **078/098**    **078/118**

		<b>055/078</b>	<b>055/098</b>	<b>055/118</b>	<b>066/098</b>	<b>066/118</b>	<b>066/140</b>	<b>078/078</b>	<b>078/098</b>	<b>078/118</b>
<b>Standard</b>	bez DPH	10080	10080	10280	10280	10360	10450	10280	10470	10550
ZRE E xxx/xxx ...	s DPH	12196,80	12196,80	12438,80	12438,80	12535,60	12644,50	12438,80	12668,70	12765,50
<b>Trend</b>	bez DPH	10320	10320	10540	10540	10630	10730	10540	10750	10840
ZRE E xxx/xxx ...	s DPH	12487,20	12487,20	12753,40	12753,40	12862,30	12983,30	12753,40	13007,50	13116,40





## Vzorník látek

### Standard – světlopropustné\*

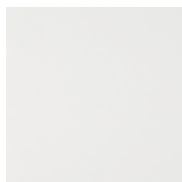

R01 bílá

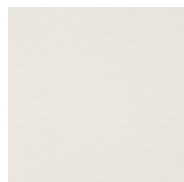

R02 světle béžová

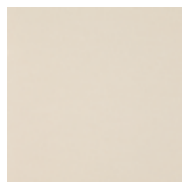

R03 béžová

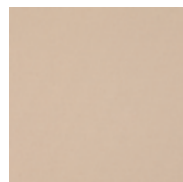

R04 hnědobéžová

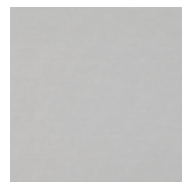

R05 světle šedá



R06 tmavošedá

### Trend – světlopropustné\*



R22 temně modrá



R23 tyrkysová



R25 zelená



R26 žlutá



R27 oranžová



R31 hnědá

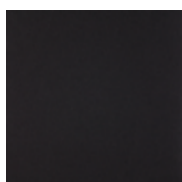

R32 černá

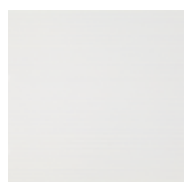

R58 linky – bílá

074/140	074/160	094/098	094/118	094/140	094/160	114/118	114/140	114/160	-	134/140	134/160
078/140	078/160	094/098	094/118	094/140	094/160	114/118	114/140	114/160	134/118	134/140	134/160
10750	10730	10660	10920	11020	11120	11320	11440	11790	11280	12140	12560
13007,50	12983,30	12898,60	13213,20	13334,20	13455,20	13697,20	13842,40	14265,90	13648,80	14689,40	15197,60
11060	11030	10960	11240	11350	11460	11680	11810	12200	11640	12580	13050
13382,60	13346,30	13261,60	13600,40	13733,50	13866,60	14132,80	14290,10	14762,00	14084,40	15221,80	15790,50

\* Vzory jsou dostupné do vyprodání zásob.



Nepatrné barevné odchylky způsobené výrobou jsou vyhrazeny. Barevné vzorníky jsou zhotoveny tiskařskou technikou – odchylky barev od originálu jsou technicky podmíněny a nelze se jim vyhnout.

## Sít' proti hmyzu ZRI Designo / RotoQ

### Popis

- + účinná ochrana před hmyzem při otevřeném okně
- + lze použít samostatně nebo i v kombinaci se všemi ostatními doplňky
- + síť je vyrobena na míru s milimetrovou přesností

### Sít' Standard

- + látka je vyrobena z hustě tkaného laminátu

### Sít' Transpatec®

- + o 140 % více prodyšná, téměř neviditelná
- + pevná a odolná proti protržení
- + nerušená výměna vzduchu díky velmi jemné struktuře sítě

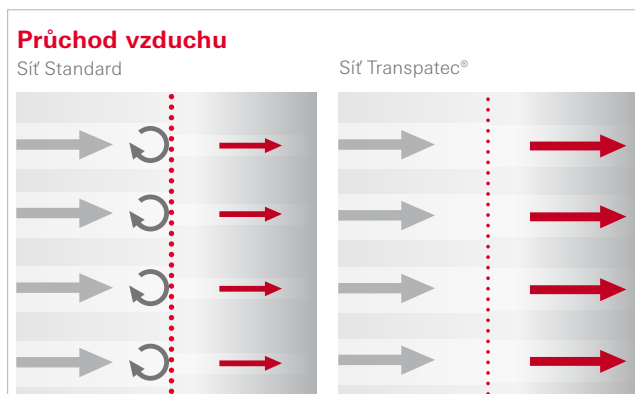

### ZRI M B – varianta na okno

- + pouze pro Designo R8 a i8
- + montáž do ostění přímo pod rám okna z vnitřní strany
- + pro mycí polohu okna musí být síť proti hmyzu sundána
- + variantu na okno nelze použít v kombinaci s manuální venkovní roletou ZRO

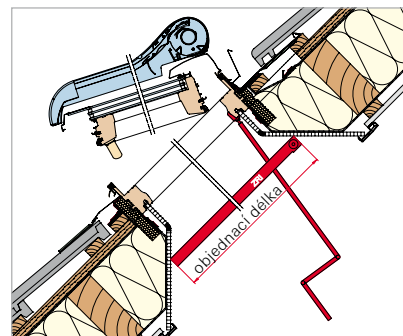
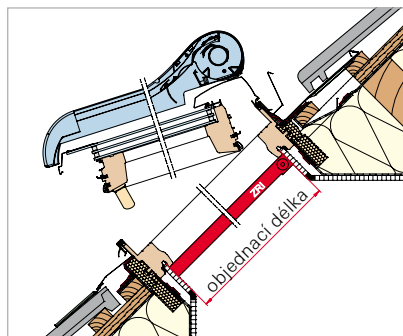

### Designo R8, i8

Označení rozměru (cm)	054/078	054/098	054/118	065/098	065/118	065/114	074/078	074/098	074/118
-----------------------	---------	---------	---------	---------	---------	---------	---------	---------	---------

#### Sít' Standard ZRI M B

ZRI M xxx/xxx 84R8 xlS1 B	bez DPH	4340	4570	4840	4830	5080	5280	4560	5040	5280
	s DPH	5251,40	5529,70	5856,40	5844,30	6146,80	6388,80	5517,60	6098,40	6388,80

#### Sít' Transpatec®

ZRI M xxx/xxx 84R8 xlT1 B	bez DPH	5430	5710	6050	6040	6350	6600	6020	6300	6600
	s DPH	6570,30	6909,10	7320,50	7308,40	7683,50	7986,00	7284,20	7623,00	7986,00

Označení rozměru (cm)	074/140	074/160	094/098	094/118	094/140	094/160	114/118	114/140	134/140
-----------------------	---------	---------	---------	---------	---------	---------	---------	---------	---------

#### Sít' Standard ZRI M B

ZRI M xxx/xxx 84R8 xlS1 B	bez DPH	5520	5860	5130	5670	5930	6340	6160	6370	6580
	s DPH	6679,20	7090,60	6207,30	6860,70	7175,30	7671,40	7453,60	7707,70	7961,80

#### Sít' Transpatec®

ZRI M xxx/xxx 84R8 xlT1 B	bez DPH	6900	7330	6900	7090	7410	7930	7700	7960	8230
	s DPH	8349,00	8869,30	8349,00	8578,90	8966,10	9595,30	9317,00	9631,60	9958,30

Aby bylo možné kyvné či výsuvně kyvné střešní okno otevřít, je nutné zvolit variantu L (do ostění) nebo variantu W (pod ostění na zeď).

### ZRI M L – varianta do ostění

- + pro okna řady R7 a R8
- + montáž sítě do ostění je třeba provést v takové vzdálenosti, aby nepřekážela otevřenému oknu

- + pro mycí polohu okna musí být síť proti hmyzu sundána

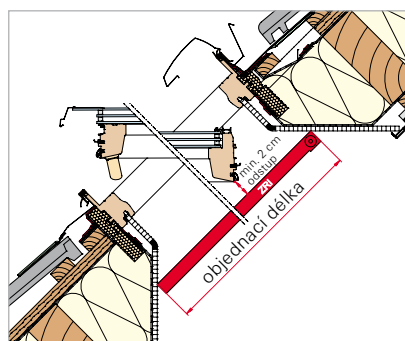
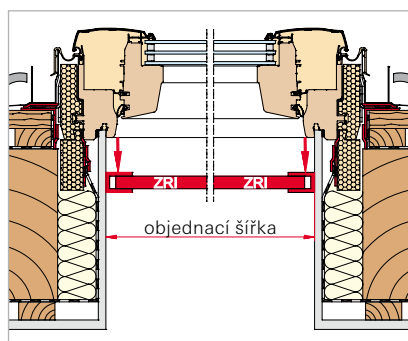

### ZRI M W – varianta pod ostění

- + pro všechny typy oken
- + vodící lišty sítě jsou pod ostěním, tedy na stěně

- + cena se skládá z objednáací šířky/délky i s přesahy

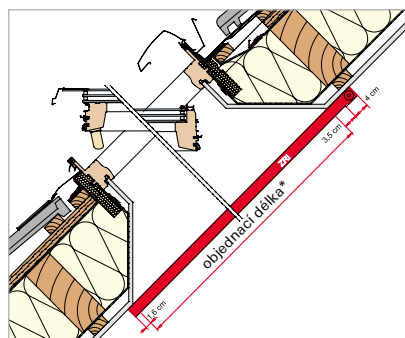
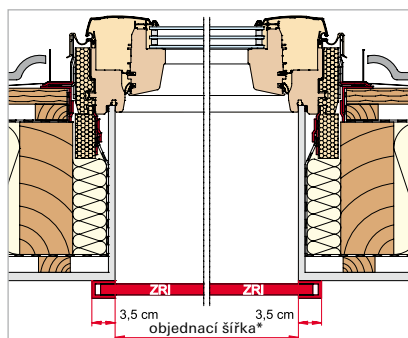

\* Pro objednání je nutné přesné zaměření čistých rozměrů ostění (v/š).

Šířka ostění (cm)		do 60	do 70	do 80	do 100	do 120	do 140	délka
<b>Síť Standard ZRI M L/W</b>								
ZRI M xxx/xxx RxQx xlS1 L	bez DPH	5770	6050	6250	6690	7220	7710	do 180 cm
	s DPH	6981,70	7320,50	7562,50	8094,90	8736,20	9329,10	
ZRI M xxx/xxx RxQx xlS1 L	bez DPH	6250	6460	6750	7220	7710	8240	do 210 cm
	s DPH	7562,50	7816,60	8167,50	8736,20	9329,10	9970,40	
ZRI M xxx/xxx RxQx xlS1 W	bez DPH	5770	6050	6250	6690	7220	7710	do 180 cm
	s DPH	6981,70	7320,50	7562,50	8094,90	8736,20	9329,10	
ZRI M xxx/xxx RxQx xlS1 W	bez DPH	6250	6460	6750	7220	7710	8240	do 210 cm
	s DPH	7562,50	7816,60	8167,50	8736,20	9329,10	9970,40	
<b>Příplatek za Transpatec®</b>								
	bez DPH	1440	1510	1560	1670	1810	1930	do 180 cm
	s DPH	1742,40	1827,10	1887,60	2020,70	2190,10	2335,30	
	bez DPH	1560	1620	1690	1810	1930	2060	do 210 cm
	s DPH	1887,60	1960,20	2044,90	2190,10	2335,30	2492,60	









Sítě proti hmyzu vyrábíme pouze do délky 210 cm, včetně lišt.

Ovládání pro elektrické pohony oken a doplňků

	<b>Stěnový přepínač</b> ZEL STG SRF	- pro elektrické venkovní doplňky E_ (tlačítko s aretací)	bez DPH	590
	ZEL STG STF	- pro elektrická okna E_ (tlačítko bez aretace)	s DPH	713,90
	<b>Ruční dálkový ovladač</b> ZEL STG HS1S G2 černý ZEL STG HS1W G2 bílý	1 kanálový dálkový vysílač pro ovládání oken nebo doplňků s rádiovým přijímačem	bez DPH	2260
			s DPH	2734,60
	<b>Ruční dálkový ovladač</b> ZEL STG HS5S G2 černý ZEL STG HS5W G2 bílý	5 kanálový dálkový vysílač pro ovládání oken nebo doplňků s rádiovým přijímačem	bez DPH	3250
			s DPH	3932,50
	<b>Ruční dálkový ovladač</b> ZEL STG HS10S G2 černý ZEL STG HS10W G2 bílý	10 kanálový dálkový vysílač pro ovládání oken nebo doplňků s rádiovým přijímačem	bez DPH	4140
			s DPH	5009,40
	<b>Stěnový dálkový ovladač</b> ZEL STG WS1 G2 G	1 kanálový dálkový vysílač pro ovládání oken nebo doplňků s rádiovým přijímačem pro umístění na stěnu	bez DPH	2190
			s DPH	2649,90
	<b>Stěnový dálkový ovladač</b> ZEL STG WS5 G2 G	5 kanálový dálkový vysílač pro ovládání oken nebo doplňků s rádiovým přijímačem pro umístění na stěnu	bez DPH	2820
			s DPH	3412,20

Elektroinstalace



	<b>Přídavný solární modul</b> ZEL Solarmodul Zusatz kpl R703 WDT Solar	Přídavný solární modul pro střešní okna na solární pohon – doplňkové napájení	bez DPH	2620
			s DPH	3170,20
	<b>Trafo stanice 24 V</b> ZEL STG NT24V	Trafo pro transformaci napětí z 230 V na 24 V	bez DPH	1720
			s DPH	2081,20
	<b>Dálkový přijímač 24 V</b> ZEL STG FEP24V	1 kanálový přijímač dálkového ovladače na 24 V pro vnitřní elektrické doplňky na manuální ovládání okna	bez DPH	4230
			s DPH	5118,30
	<b>Dálkový ovladač podomítkový</b> ZEL STG FSE230V	1 kanálový dálkový vysílač na 230V pro vnější doplňky na dálkové ovládání (ZRO F/ZMA F) – napojení Smart Home systému, který funguje na jiné frekvenci, než 868,3 MHz	bez DPH	6170
			s DPH	7465,70
	<b>Dešťový senzor 24 V</b> ZEL RS 24V WDT G2	Dešťový senzor na 24 V pro okna s elektrickým pohonem E_/EF	bez DPH	2440
			s DPH	2952,40
	<b>Ovládací kabel k řídicí jednotce</b> ZEL STK TAK10	Kabel (10 m) pro zapojení tlačítek na řídicí jednotce elektrických střešních oken. Možné také zapojení k systému Smart Home (nutné prověření kompatibility). Kabel typ IY (St) Y 4x2x0,5	bez DPH	1140
			s DPH	1379,40



## Elektrické pohony oken

	<b>Skrytý pohon střešních oken R6</b> ZEL MA25KPL VO R6H24V - pro dřevěná okna ZEL MA25KPL VO R6K24V - pro plastová okna	<ul style="list-style-type: none"> <li>▪ pohon osazen v horní části rámu pod oplechováním (skrytý)</li> <li>▪ napájení 24 V</li> <li>▪ délka řetězu 25 cm</li> <li>▪ není vhodný do vlhkých místností (třída ochrany IP 50)</li> <li>▪ doporučujeme doplnit o dešťový senzor</li> <li>▪ okno již nelze ovládat manuálně</li> </ul>	bez DPH	7080
			s DPH	8566,80
	<b>Skrytý pohon střešních oken R8</b> ZEL MA30KPL VU R8H24V - pro dřevěná okna ZEL MA30KPL VU R8K24V - pro plastová okna	<ul style="list-style-type: none"> <li>▪ pohon osazen ve spodní části rámu (skrytý)</li> <li>▪ napájení 24 V</li> <li>▪ délka řetězu 30 cm</li> <li>▪ není vhodný do vlhkých místností (třída ochrany IP 50)</li> <li>▪ doporučujeme doplnit o dešťový senzor</li> <li>▪ možné doplnit pouze do oken od šíře 074/xxx</li> <li>▪ okno již nelze ovládat manuálně</li> </ul>	bez DPH	9160
			s DPH	11083,60
	<b>Pohledový pohon střešních oken Designo</b> ZEL MA25KPL U_24V	<ul style="list-style-type: none"> <li>▪ pohon osazen pod spodní hranou rámu (pohledový)</li> <li>▪ napájení 24 V</li> <li>▪ délka řetězu 25 cm</li> <li>▪ není vhodný do vlhkých místností (třída ochrany IP 50)</li> <li>▪ doporučujeme doplnit o dešťový senzor</li> <li>▪ okno již nelze ovládat manuálně</li> </ul>	bez DPH	5730
			s DPH	6933,30
	<b>Set pro elektrifikaci RotoQ</b> ZEL NRSKPL VO QT EF250mm	<ul style="list-style-type: none"> <li>▪ set obsahuje pohon, řídicí jednotku (EF) na dálkové ovládání a dešťový senzor</li> <li>▪ pohon osazen v horní části rámu pod oplechováním (skrytý)</li> <li>▪ napájení 24 V</li> <li>▪ délka řetězu 25 cm</li> <li>▪ není vhodný do vlhkých místností (třída ochrany IP 50)</li> <li>▪ okno lze stále ovládat i manuálně</li> <li>▪ dálkový ovladač není součástí balení</li> </ul>	bez DPH	15770
			s DPH	19081,70
	<b>Set pro elektrifikaci RotoQ</b> ZEL NRSKPL VO QT SF250mm	<ul style="list-style-type: none"> <li>▪ set obsahuje pohon, řídicí jednotku (SF) na dálkové ovládání a dešťový senzor</li> <li>▪ pohon osazen v horní části rámu pod oplechováním (skrytý)</li> <li>▪ solární napájení</li> <li>▪ délka řetězu 25 cm</li> <li>▪ není vhodný do vlhkých místností (třída ochrany IP 50)</li> <li>▪ okno lze stále ovládat i manuálně</li> <li>▪ dálkový ovladač není součástí balení</li> </ul>	bez DPH	18290
			s DPH	22130,90

Manuální ovládání oken a doplňků

	<b>Teleskopická ovládací tyč</b> ZUB TFB 1900	<ul style="list-style-type: none"> <li>■ na ovládání funkcí okna</li> <li>■ na ovládání vnějších a vnitřních rolet</li> <li>■ nastavitelná do 6 různých délek</li> <li>■ od 1170–1900 mm</li> </ul>	bez DPH	1270
			s DPH	1536,70
	<b>Teleskopická ovládací tyč</b> ZUB TFB 2940	<ul style="list-style-type: none"> <li>■ na ovládání funkcí okna</li> <li>■ na ovládání vnějších a vnitřních rolet</li> <li>■ nastavitelná do 7 různých délek</li> <li>■ od 1700–2940 mm</li> </ul>	bez DPH	1700
			s DPH	2057,00

Kliky

	<b>Klika pro okna řady</b> R4/R7/R3	ZUB GRF R4R7 _ WHITE – bílá ZUB GRF R4R7 _ GREY – šedá ZUB GRF R4R7 _ BRONZE – bronzová	bez DPH	720
			s DPH	871,20
	<b>Uzamykatelná klika</b> pro okna řady R4/R7/R3	ZUB GRF R4R7 _ WHITE ASB – bílá ZUB GRF R4R7 _ GREY ASB – šedá	bez DPH	880
			s DPH	1064,80
	<b>Klika pro okna řady</b> R6/R8*	ZUB GRF R6R8K WHITE – bílá (plastové okno) ZUB GRF R6R8K SILVER – stříbrná (plastové okno) ZUB GRF R6R8K BRONZE – bronzová (plastové okno)  ZUB GRF R6R8H WHITE – bílá (dřevěné okno) ZUB GRF R6R8H SILVER – stříbrná (dřevěné okno) ZUB GRF R6R8H BRONZE – bronzová (dřevěné okno)	bez DPH	720
			s DPH	871,20
	<b>Uzamykatelná klika</b> pro okna řady R6/R8*	ZUB GRF R6R8K WHITE ASB – bílá (plastové okno) ZUB GRF R6R8K SILVER ASB – stříbrná (plastové okno) ZUB GRF R6R8K BRONZE ASB – bronzová (plastové okno)  ZUB GRF R6R8H WHITE ASB – bílá (dřevěné okno) ZUB GRF R6R8H SILVER ASB – stříbrná (dřevěné okno)	bez DPH	880
			s DPH	1064,80
<b>Příplatek za jinou než standardní kliku předmontovanou z výroby pro řadu Designo</b>			bez DPH	300
			s DPH	363,00
	<b>Madlo pro střešní</b> okna RotoQ	ZUB GRF Q_ WHITE – bílé ZUB GRF Q_ GREY – šedé	bez DPH	880
			s DPH	2129,60
	<b>Madlo pro střešní</b> okna RotoQ	ZUB GRF Q_ SILVER – stříbrné ZUB GRF Q_ WOOD – imitace dřeva	bez DPH	1440
			s DPH	1742,40

\* Při objednávce kliky pro okna řady R6/R8 nutno upřesnit materiál okna plast (K) nebo dřevo (H).  
POZOR klika v bronzovém provedení uzamykatelná jen pro plastová okna.

## Typový štítek střešních oken a doplňků

Pomocí údajů uvedených na typovém štítku vám můžeme efektivněji a rychleji pomoci či poradit.



Štítek s QR kódem, který je na oknech od roku 2020

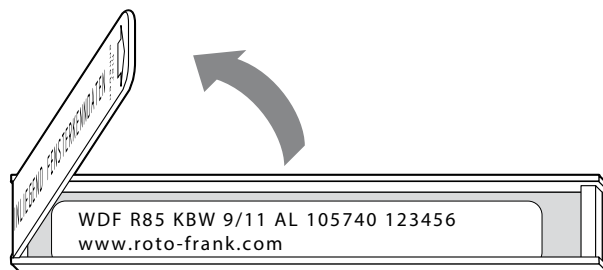

Štítek v plastové záslepce

Naskenováním QR kódu se dostanete do sekce Moje Roto, kde o svém produktu získáte veškeré informace. Své produkty zde můžete rovněž spravovat.

### Jak najít výrobní štítek střešního okna

Otočte okno do umývací polohy. Štítek najdete na horní hraně křídla nebo v pravém horním rohu na kovaní křídla.

Příklad „WDF R79 WD KBW 07/11 AL HAN 10A769“

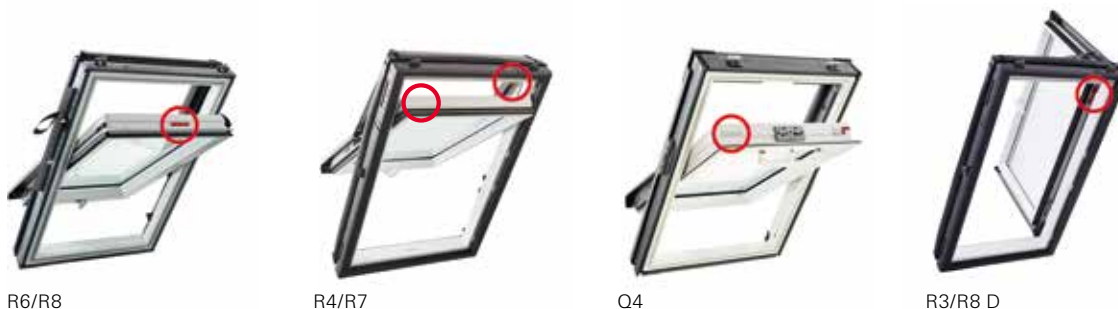

### Jak najít výrobní štítek vnitřního doplňku

Na ovládací liště, nebo na kazetě v horní části při pohledu z vnější strany zasklení (umývací poloha okna).

Příklad „ZR V R4/R7 DE 07/11 M W 1-V02 20A710 A“

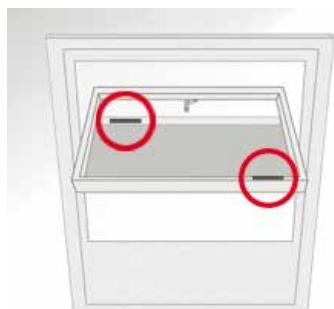

### Jak najít výrobní štítek vnějšího doplňku

Na spodní lamele z vnitřní strany (pohled skrz zasklení)

Příklad „ZRO R4/R7 RT2 P EF 07/11 R703 105739“



## Rozměry a velikosti ploch Designo

### Rozměry oken R4 K/H, R7 K/H, R3 K/H (plast, dřevo)



Označení velikosti	054/078	054/098	054/118	065/098	065/118	065/140	065/160	074/098	074/118	074/140
Typ střešního okna	R4 K/H R7 K/H	R4 K/H R7 K/H R3 K/H	R4 K/H R7 K/H	R7 K/H	R4 K/H R7 K/H R3 K/H	R4 K/H R7 K/H	R7 K/H	R4 K/H R7 K/H R3 K/H	R4 K/H R7 K/H	R4 K/H R7 K/H
Vnější rozměr okna (mm)	540/780	540/980	540/1180	650/980	650/1180	650/1400	650/1600	740/980	740/1180	740/1400
Vnější rozměr zatepl. rámu (mm)	600/840	600/1040	600/1240	710/1040	710/1240	710/1460	710/1640	800/1040	800/1240	800/1460
Vnitřní rozměr rámu (mm)	464/704	464/904	464/1104	574/904	574/1104	574/1324	574/1524	664/904	664/1104	664/1324
Vnější rozměr křídla (mm)	456/695	456/895	456/1095	566/895	566/1095	566/1315	566/1515	656/895	656/1095	656/1315
Vnitřní rozměr křídla (mm)	382/620	382/820	382/1020	492/820	492/1020	492/1240	492/1440	582/820	582/1020	582/1240
Plocha prosklení (m <sup>2</sup> )	0,24	0,31	0,39	0,40	0,50	0,61	0,71	0,48	0,59	0,72
Vnitřní rozměr ostění (mm)	480/720	480/920	480/1120	590/920	590/1120	590/1340	590/1540	680/920	680/1120	680/1340

### Rozměry oken R6 K/H, R8 K/H (plast, dřevo), i8 K (plast)

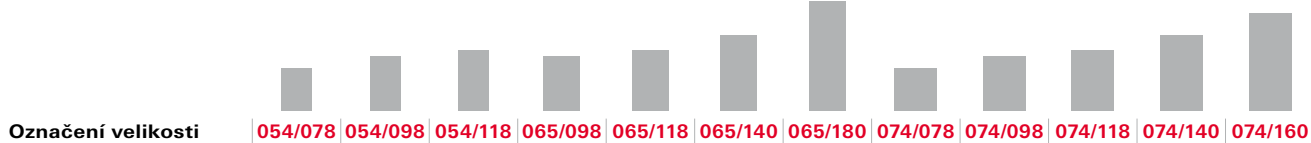

Označení velikosti	054/078	054/098	054/118	065/098	065/118	065/140	065/180	074/078	074/098	074/118	074/140	074/160
Typ střešního okna	R6 K/H R8 K/H	R6 K/H R8 K/H	R6 K/H R8 K/H	R6 K/H R8 K/H	R6 K/H R8 K/H	R6 K/H R8 K/H	R8 K	R6 K/H R8 K/H	R6 K/H R8 K/H	R6 K/H R8 K/H	R6 K/H R8 K/H	R6 K/H R8 K/H
Vnější rozměr okna (mm)	540/780	540/980	540/1180	650/980	650/1180	650/1400	650/1800	740/780	740/980	740/1180	740/1400	740/1600
Vnější rozměr zatepl. rámu (mm)	600/840	600/1040	600/1240	710/1040	710/1240	710/1460	710/1860	800/840	800/1040	800/1240	800/1460	800/1660
Vnitřní rozměr rámu (mm)	450/690	450/890	450/1090	560/890	560/1090	560/1310	560/1710	650/690	650/890	650/1090	650/1310	650/1510
Vnější rozměr křídla (mm)	442/682	442/882	442/1082	552/882	552/1082	552/1302	552/1702	642/682	642/882	642/1082	642/1302	642/1502
Vnitřní rozměr křídla (mm)	328/568	328/768	328/968	438/768	438/968	438/1188	438/1588	528/568	528/768	528/968	528/1188	528/1388
Plocha prosklení (m <sup>2</sup> )	0,19	0,25	0,32	0,34	0,42	0,52	0,70	0,30	0,41	0,51	0,63	0,73
Vnitřní rozměr ostění (mm)	480/720	480/920	480/1120	590/920	590/1120	590/1340	590/1740	680/720	680/920	680/1120	680/1340	680/1540

### Systémový řez

Střešní okno v plastovém provedení R7 K, R4 K, R3 K a v dřevěném provedení R7 H, R4 H, R3 H

řez A-A

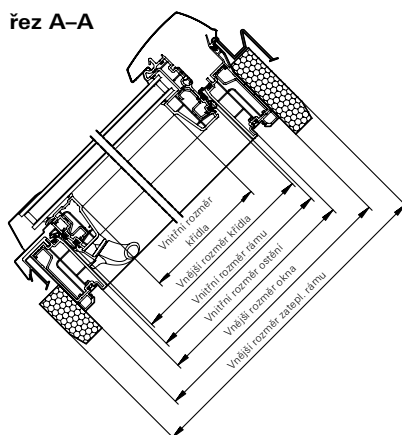

řez B-B

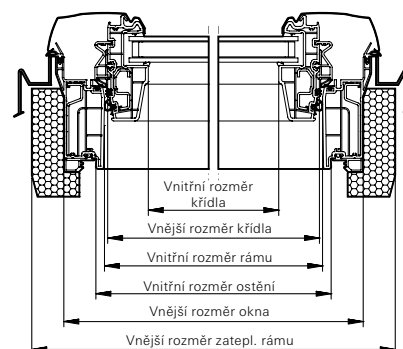



Renovační šíře												
074/160	078/098	078/118	078/140	094/098	094/118	094/140	114/098	114/118	114/140	134/098	134/140	
R7 K/H	R7 K/H	R7 K/H	R7 K/H	R4 K/H R7 K/H R3 H	R4 K/H R7 K/H	R4 K/H R7 K/H	R4 K/H R7 K/H	R4 K/H R7 K/H	R4 K/H R7 K/H	R4 K/H R7 K/H	R7 K/H	R7 K/H
740/1600	780/980	780/1180	780/1400	940/980	940/1180	940/1400	1140/980	1140/1180	1140/1400	1340/980	1340/1400	
800/1640	840/1040	840/1240	840/1460	1000/1040	1000/1240	1000/1460	1200/1040	1200/1240	1200/1460	1400/1040	1400/1460	
664/1524	704/904	704/1104	704/1324	864/904	864/1104	864/1324	1064/904	1064/1104	1064/1324	1264/904	1264/1324	
656/1515	696/895	696/1095	696/1315	856/895	856/1095	856/1315	1056/895	1056/1095	1056/1315	1256/895	1256/1315	
583/1440	622/820	622/1020	622/1240	782/820	782/1020	782/1240	982/820	982/1020	982/1240	1182/820	1182/1240	
0,84	0,51	0,63	0,77	0,64	0,80	0,97	0,81	1,00	1,22	0,97	1,47	
680/1540	720/920	720/1120	720/1340	880/920	880/1120	880/1340	1080/920	1080/1120	1080/1340	1280/920	1280/1340	

074/180	094/078	094/098	094/118	094/140	094/160	094/180	114/078	114/098	114/118	114/140	114/160	134/078	134/098	134/140
R8 K	R6 K/H R8 K	R6 K/H R8 K/H	R6 K/H R8 K/H	R6 K/H R8 K/H	R6 K/H R8 K/H	R8 K	R6 K/H	R6 K/H	R6 K/H R8 K/H	R6 K/H R8 K/H	R8 K/H	R6 K/H	R6 K/H R8 K/H	R6 K/H R8 K/H
740/1800	940/780	940/980	940/1180	940/1400	940/1600	940/1800	1140/780	1140/980	1140/1180	1140/1400	1140/1600	1340/780	1340/980	1340/1400
800/1860	1000/840	1000/1040	1000/1240	1000/1460	1000/1660	1000/1860	1200/840	1200/1040	1200/1240	1200/1460	1200/1660	1400/840	1400/1040	1400/1460
650/1710	850/690	850/890	850/1090	850/1310	850/1510	850/1710	1050/690	1050/890	1050/1090	1050/1310	1050/1510	1250/690	1250/890	1250/1310
642/1702	842/682	842/882	842/1082	842/1302	842/1502	842/1702	1042/682	1042/882	1042/1082	1042/1302	1042/1502	1242/682	1242/882	1242/1302
528/1588	728/568	728/768	728/968	728/1188	728/1388	728/1588	928/568	928/768	928/968	928/1188	928/1388	1128/568	1128/768	1128/1188
0,84	0,41	0,56	0,70	0,86	1,01	1,16	0,53	0,71	0,90	1,10	1,29	0,64	0,87	1,34
680/1740	880/720	880/920	880/1120	880/1340	880/1540	880/1740	1080/720	1080/920	1080/1120	1080/1340	1080/1540	1280/720	1280/920	1280/1340

### Systémový řez

Střešní okno v plastovém provedení R8 K, R6 K, i8 K  
v dřevěném provedení R8 H, R6 H



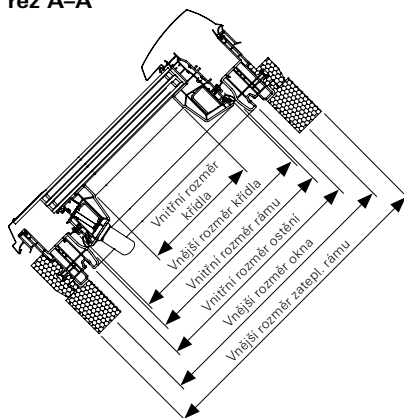



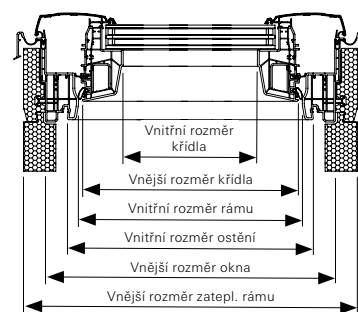



řez A-A



řez B-B



## Rozměry a velikosti ploch RotoQ

										
<b>Rozměr okna v cm</b>	<b>055/078</b>	<b>055/098</b>	<b>055/118</b>	<b>060/060</b>	<b>066/098</b>	<b>066/118</b>	<b>066/140</b>	<b>078/078</b>	<b>078/098</b>	<b>078/118</b>
Vnější rozměr okna (mm)	550/774	550/974	550/1174	600/600	660/974	660/1174	660/1394	780/774	780/974	780/1174
Vnější rozměr zatepl. rámu (mm)	610/834	610/1034	610/1234	660/660	720/1034	720/1234	720/1454	840/834	840/1034	840/1234
Vnitřní rozměr rámu (mm)	475/699	475/899	475/1099	525/525	585/899	585/1099	585/1319	705/699	705/899	705/1099
Vnitřní rozměr ostění (mm)	495/719	495/919	495/1119	545/545	605/919	605/1119	605/1339	725/719	725/919	725/1119
Vnitřní rozměr křídla (mm)	381/571	381/771	381/971	431/397	491/771	491/971	491/1191	611/571	611/771	611/971
Vnější rozměr křídla (mm)	467/688	467/888	467/1088	517/514	577/888	577/1088	577/1308	697/688	697/888	697/1088
Plocha prosklení (m <sup>2</sup> )	0,22	0,29	0,37	0,26	0,38	0,48	0,58	0,35	0,47	0,59

### Oblast použití

při sklonu střechy 15°–79°

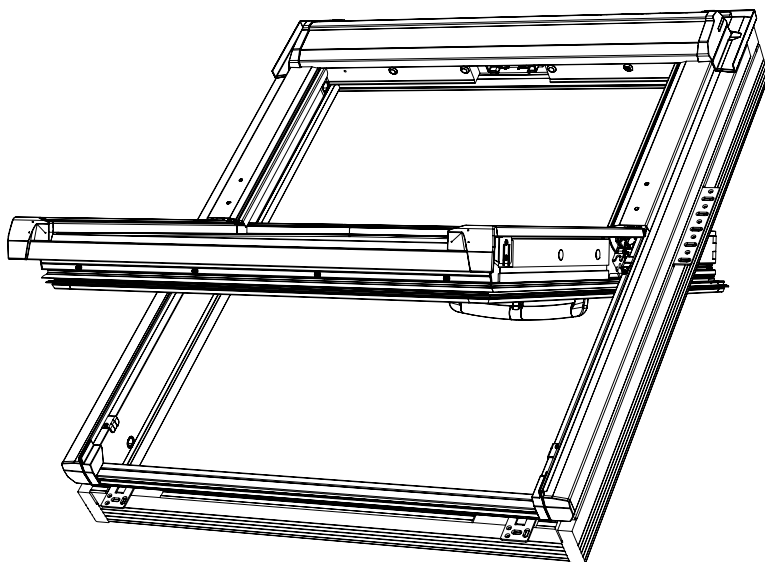



780/1394	780/1596	942/974	942/1174	942/1394	942/1596	1140/1174	1140/1394	1140/1596	1340/974	1340/1174	1340/1394	1340/1596
840/1454	840/1656	1002/1034	1002/1234	1002/1454	1002/1656	1200/1234	1200/1454	1200/1656	1400/1034	1400/1234	1400/1454	1400/1656
705/1319	705/1521	867/899	867/1099	867/1319	867/1521	1065/1099	1065/1319	1065/1521	1265/899	1265/1099	1265/1319	1265/1521
725/1339	725/1541	887/919	887/1119	887/1339	887/1541	1085/1119	1085/1339	1085/1541	1285/919	1285/1119	1285/1339	1285/1541
611/1191	611/1393	773/771	773/971	773/1191	773/1393	971/971	971/1191	971/1393	1171/771	1285/1119	1171/971	1171/1393
697/1308	697/1510	859/888	859/1088	859/1308	859/1510	1057/1088	1057/1308	1057/1510	1257/888	1171/971	1257/1088	1257/1510
0,73	0,85	0,60	0,75	0,92	1,08	0,94	1,16	1,35	0,90	1,14	1,39	1,63

Řez A-A

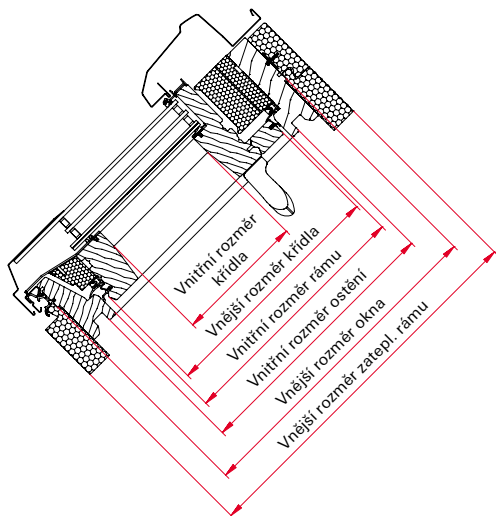

Řez B-B

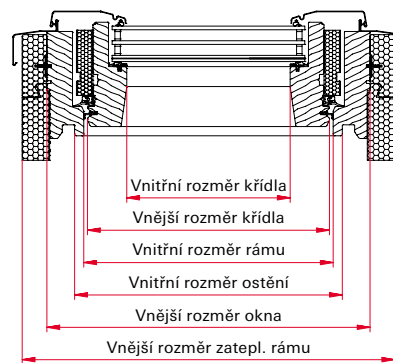

## Technické parametry oken Designo

Typ okna	Název zasklení	$U_w$ – okna s WD (W/m <sup>2</sup> K)	$U_g$ – skla (W/m <sup>2</sup> K)	$R_w$ – hlukový útlum	Třída zvukové izolace	g (%)
		Součinitel prostupu tepla celého okna se zateplovacím blokem WD	Součinitel prostupu tepla sklem			Celkový číselník prostupu sluneční energie
		DIN EN ISO 10077 DIN EN ISO 12567-2	DIN EN 673	EN ISO 20140-3 EN ISO 717-1		DIN EN 410

**Kyvné okno Designo R4**

R45_K	dvojsklo Standard	1,3	1,0	32 (-1;-3) dB	2	52
R45_H	dvojsklo Standard	1,3	1,0	33 (-2;-6) dB	2	52
R49_K	trojsklo Standard	1,1	0,7	33 (-1;-4) dB	2	47
R49_H	trojsklo Standard	1,1	0,7	33 (-1;-4) dB	2	47

**Kyvné okno na elektrický pohon Designo R4**

R45_K E_	dvojsklo Standard	1,3	1,0	32 (-2;-6) dB	2	52
R45_H E_	dvojsklo Standard	1,3	1,0	33 (-2;-6) dB	2	52
R49_K E_	trojsklo Standard	1,1	0,7	32 (-1;-4) dB	2	47
R49_H E_	trojsklo Standard	1,1	0,7	32 (-1;-4) dB	2	47

**Výsuvně kyvné okno Designo R7**

R79_K	trojsklo Standard	1,1	0,7	33 (-1;-4) dB	2	47
R79_H	trojsklo Standard	1,1	0,7	33 (-1;-4) dB	2	47
R79C K	trojsklo Comfort	1,0	0,6	33 (-1;-4) dB	2	40
R79C H	trojsklo Comfort	1,0	0,6	33 (-1;-4) dB	2	40

**Kyvné okno Designo R6**

R69G K	trojsklo Comfort	0,99	0,8	39 (-2;-5) dB	3	41
R69G H	trojsklo Comfort	1,0	0,8	38 (-1;-4) dB	3	41
R69P K	trojsklo Premium	0,86	0,6	37 (-1;-5) dB	3	38
R69P H	trojsklo Premium	0,88	0,6	37 (-1;-5) dB	3	38
R66E K	trojsklo Acoustic	1,0	0,7	43 (-2;-6) dB	4	38
R66E H	trojsklo Acoustic	1,0	0,7	43 (-2;-6) dB	4	38

**Kyvné okno na elektrický pohon Designo R6**

R69G K E_	trojsklo Comfort	0,99	0,8	39 (-2;-5) dB	3	41
R69G H E_	trojsklo Comfort	1,0	0,8	38 (-1;-4) dB	3	41
R69P K E_	trojsklo Premium	0,86	0,6	37 (-2;-5) dB	3	38
R69P H E_	trojsklo Premium	0,88	0,6	37 (-1;-5) dB	3	38

**Výklopné/kyvné okno Designo R8**

R89G K	trojsklo Comfort	0,99	0,8	39 (-2;-5) dB	3	41
R89G H	trojsklo Comfort	1,0	0,8	38 (-1;-4) dB	3	41
R89P K	trojsklo Premium	0,86	0,6	37 (-1;-5) dB	3	38
R89P H	trojsklo Premium	0,88	0,6	37 (-1;-5) dB	3	38
R86E K	trojsklo Acoustic	1,0	0,7	43 (-2;-6) dB	4	38
R86E H	trojsklo Acoustic	1,0	0,7	43 (-2;-6) dB	4	38

**Výklopné/kyvné okno na elektrický pohon Designo i8**

i89G K EF	trojsklo Comfort	0,99	0,8	39 (-2;-5) dB	3	41
i89P K EF	trojsklo Premium	0,86	0,6	37 (-1;-5) dB	3	38
i86E K EF	trojsklo Acoustic	1,0	0,7	43 (-2;-6) dB	4	38



	<b>Tv (%)</b>  Součinitel prostupu světelného slunečního záření  DIN EN 410	<b>Zasklení</b>  VSG = lepené bezpečnostní sklo ESG = kalené bezpečnostní sklo TVG = tepelně zpevněné sklo	<b>Požární vlastnosti</b>  DIN EN 13501-1	<b>Odolnost proti vnějšímu požáru</b>	<b>Odolnost proti nárazu</b>  DIN EN 13049	<b>Sklon střechy</b>
	72	ESG4/16/4	B-s3,d0	Broof (t1)	Třída 5	15°-79°
	72	ESG4/16/4	C-s2,d0	Broof (t1)	Třída 3	15°-79°
	66	ESG4/11/TVG3/11/4	B-s3,d0	Broof (t1)	Třída 5	15°-79°
	66	ESG4/11/TVG3/11/4	C-s2,d0	Broof (t1)	Třída 3	15°-79°
	72	ESG4/16/4	B-s3,d0	Broof (t1)	Třída 3	15°-79°
	72	ESG4/16/4	C-s2,d0	Broof (t1)	Třída 3	15°-79°
	66	ESG4/11/TVG3/11/4	B-s3,d0	Broof (t1)	Třída 3	15°-79°
	66	ESG4/11/TVG3/11/4	C-s2,d0	Broof (t1)	Třída 3	15°-79°
	66	ESG4/11/TVG3/11/4	B-s3,d0	Broof (t1)	Třída 5	20°-65°
	66	ESG4/11/TVG3/11/4	C-s2,d0	Broof (t1)	Třída 3	20°-65°
	59	ESG4/11/TVG3/11/4	B-s3,d0	Broof (t1)	Třída 5	20°-65°
	59	ESG4/11/TVG3/11/4	C-s2,d0	Broof (t1)	Třída 3	20°-65°
	57	ESG4/10/TVG3/10/VSG6	B-s3,d0	Broof (t1)	Třída 5	15°-79°
	57	ESG4/10/TVG3/10/VSG6	C-s2,d0	Broof (t1)	Třída 3	15°-79°
	53	ESG4/12,5/TVG3/12,5/VSG4	B-s3,d0	Broof (t1)	Třída 5	15°-79°
	53	ESG4/12,5/TVG3/12,5/VSG4	C-s2,d0	Broof (t1)	Třída 3	15°-79°
	56	VSG8/10/TVG3/8/VSG6	B-s3,d0	Broof (t1)	Třída 5	15°-79°
	56	VSG8/10/TVG3/8/VSG6	C-s2,d0	Broof (t1)	Třída 3	15°-79°
	57	ESG4/10/TVG3/10/VSG6	B-s3,d0	Broof (t1)	Třída 3	15°-79°
	57	ESG4/10/TVG3/10/VSG6	C-s2,d0	Broof (t1)	Třída 3	15°-79°
	53	ESG4/12,5/TVG3/12,5/VSG4	B-s3,d0	Broof (t1)	Třída 3	15°-79°
	53	ESG4/12,5/TVG3/12,5/VSG4	C-s2,d0	Broof (t1)	Třída 3	15°-79°
	57	ESG4/10/TVG3/10/VSG6	B-s3,d0	Broof (t1)	Třída 5	20°-65°
	57	ESG4/10/TVG3/10/VSG6	C-s2,d0	Broof (t1)	Třída 5	20°-65°
	53	ESG4/12,5/TVG3/12,5/VSG4	B-s3,d0	Broof (t1)	Třída 5	20°-65°
	53	ESG4/12,5/TVG3/12,5/VSG4	C-s2,d0	Broof (t1)	Třída 5	20°-65°
	56	VSG8/10/TVG3/8/VSG6	B-s3,d0	Broof (t1)	Třída 5	20°-65°
	56	VSG8/10/TVG3/8/VSG6	C-s2,d0	Broof (t1)	Třída 5	20°-65°
	57	ESG4/10/TVG3/10/VSG6	B-s3,d0	Broof (t1)	Třída 5	20°-65°
	53	ESG4/12,5/TVG3/12,5/VSG4	B-s3,d0	Broof (t1)	Třída 5	20°-65°
	56	VSG8/10/TVG3/8/VSG6	B-s3,d0	Broof (t1)	Třída 5	20°-65°

## Technické parametry doplňkových oken

Typ okna	Název zasklení	$U_w$ – okna s WD ( $W/m^2K$ )	$U_g$ – skla ( $W/m^2K$ )	$R_w$ – hlukový útlum	Třída zvukové izolace	g (%)
		Součinitel prostupu tepla celého okna se zateplovacím blokem WD	Součinitel prostupu tepla sklem			Celkový číselník prostupu sluneční energie
		DIN EN ISO 10077 DIN EN ISO 12567-2	DIN EN 673	EN ISO 20140-3 EN ISO 717-1		DIN EN 410



### Tepelně-izolační výlez R3

R35_ K D	dvojsklo Standard	1,3	1,0	32 (0;-2) dB	2	52
R35_ H D	dvojsklo Standard	1,3	1,0	33 (-2;-6) dB	2	52
R39_ K D	trojsklo Standard	1,1	0,7	35 (-1;-3) dB	2	47
R39_ H D	trojsklo Standard	1,1	0,7	33 (-1;-2) dB	2	47



### Tepelně-izolační výlez R8

R89G K D	trojsklo Comfort	0,99	0,8	41 (-2;-4) dB	3	41
R89P K D	trojsklo Premium	0,86	0,6	40 (-2;-6) dB	3	38



### Střešní okno pro odvod kouře R5

R58_ K RA	dvojsklo Comfort	1,3	1,1	38 (-2;-5) dB	2	51
R58_ H RA	dvojsklo Comfort	1,3	1,1	37 (-1;-5) dB	2	51



### Bezpečnostní únikový výlez R8

R89G K SA	trojsklo Comfort	0,99	0,8	39 (-2;-5) dB	3	41
R89G H SA	trojsklo Comfort	1,0	0,8	38 (-1;-4) dB	3	41
R89P K SA	trojsklo Premium	0,86	0,6	37 (-1;-5) dB	3	38
R89P H SA	trojsklo Premium	0,88	0,6	37 (-1;-5) dB	3	38

### Fasádní okno pro napojení střešního okna R1

R18F K FA	dvojsklo Comfort	1,1	1,0	38 (-1;-5) dB		47
R19F K FA	trojsklo Comfort	0,81	0,6	35 (-2;-6) dB		54



	<b>Tv (%)</b> Součinitel prostupu světelného slunečního záření  DIN EN 410	<b>Zasklení</b> VSG = lepené bezpečnostní sklo ESG = kalené bezpečnostní sklo TVG = tepelně zpevněné sklo	<b>Požární vlastnosti</b>  DIN EN 13501-1	<b>Odolnost proti vnějšímu požáru</b>	<b>Odolnost proti nárazu</b>  DIN EN 13049	<b>Sklon střechy</b>
	72	ESG4/16/4	B-s3,d0	Broof (t1)	Třída 5	15°-79°
	72	ESG4/16/4	C-s2,d0	Broof (t1)	Třída 5	15°-79°
	66	ESG4/11/TVG3/11/4	B-s3,d0	Broof (t1)	Třída 5	15°-79°
	66	ESG4/11/TVG3/11/4	C-s2,d0	Broof (t1)	Třída 5	15°-79°
	57	ESG4/10/TVG3/10/VSG6	B-s3,d0	Broof (t1)	Třída 5	20°-65°
	53	ESG4/12,5/TVG3/12,5/VSG4	B-s3,d0	Broof (t1)	Třída 5	20°-65°
	71	ESG4/14/VSG6	B-s3,d0	Broof (t1)	Třída 5	max. úhel vyklopení 21°, 38°, 46°
	71	ESG4/14/VSG6	C-s2,d0	Broof (t1)	Třída 5	max. úhel vyklopení 21°, 38°, 46°
	57	ESG4/10/TVG3/10/VSG6	B-s3,d0	Broof (t1)	Třída 5	20°-65°
	57	ESG4/10/TVG3/10/VSG6	C-s2,d0	Broof (t1)	Třída 5	20°-65°
	53	ESG4/12,5/TVG3/12,5/VSG4	B-s3,d0	Broof (t1)	Třída 5	20°-65°
	53	ESG4/12,5/TVG3/12,5/VSG4	C-s2,d0	Broof (t1)	Třída 5	20°-65°
	69					
	74					

## Technické parametry oken RotoQ

Typ okna	Název zasklení	$U_w$ – okna s WD (W/m <sup>2</sup> K)	$U_g$ – skla (W/m <sup>2</sup> K)	Rw – hlukový útlum	Třída zvukové izolace	g (%)
		Součinitel prostupu tepla celého okna se zateplovacím blokem WD	Součinitel prostupu tepla sklem			Celkový číselník prostupu sluneční energie
		DIN EN ISO 10077 DIN EN ISO 12567-2	DIN EN 673	EN ISO 20140-3 EN ISO 717-1		DIN EN 410



### Kyvné okno RotoQ

Q42C K	dvojsklo Comfort	1,1	1,0	37 (-2;-5) dB	3	51
Q42C H	dvojsklo Comfort	1,1	1,0	37 (-1;-5) dB	3	51
Q43C K	trojsklo Comfort	0,90	0,7	38 (-2;-6) dB	3	47
Q43C H	trojsklo Comfort	0,90	0,7	38 (-2;-5) dB	3	47
Q43P K	trojsklo Premium	0,77	0,5	38 (-1;-5) dB	3	38
Q43P H	trojsklo Premium	0,77	0,5	38 (-2;-5) dB	3	38
Q43A K	trojsklo Acoustic	0,85	0,6	44 (-2;-6) dB	4	37
Q43A H	trojsklo Acoustic	0,84	0,6	42 (-2;-5) dB	4	37



### Kyvné okno na elektrický pohon RotoQ

Q42C K E <sub>-</sub>	dvojsklo Comfort	1,1	1,0	37 (-2;-5) dB	3	51
Q42C H E <sub>-</sub>	dvojsklo Comfort	1,1	1,0	37 (-1;-5) dB	3	51
Q43C K E <sub>-</sub>	trojsklo Comfort	0,90	0,7	38 (-2;-6) dB	3	47
Q43C H E <sub>-</sub>	trojsklo Comfort	0,90	0,7	38 (-2;-5) dB	3	47
Q43P K E <sub>-</sub>	trojsklo Premium	0,77	0,5	38 (-1;-5) dB	3	38
Q43P H E <sub>-</sub>	trojsklo Premium	0,77	0,5	38 (-2;-5) dB	3	38
Q43A K E <sub>-</sub>	trojsklo Acoustic	0,85	0,6	44 (-2;-6) dB	4	37
Q43A H E <sub>-</sub>	trojsklo Acoustic	0,84	0,6	42 (-2;-5) dB	4	37





<b>Tv (%)</b> Součinitel prostupu světelného slunečního záření  DIN EN 410	<b>Zasklení</b> VSG = lepené bezpečnostní sklo  ESG = kalené bezpečnostní sklo	<b>Požární vlastnosti</b>  DIN EN 13501-1	<b>Odolnost proti vnějšímu požáru</b>	<b>Odolnost proti nárazu</b>  DIN EN 13049	<b>Sklon střechy</b>
---	---	---	---------------------------------------	--	----------------------

71	ESG4/16/VSG6	B-s3,d0	Broof (t1)	Třída 4	15°-79°
71	ESG4/16/VSG6	C-s1,d0	Broof (t1)	Třída 3	15°-79°
63	ESG4/12/ESG4/12/VSG6	B-s3,d0	Broof (t1)	Třída 4	15°-79°
63	ESG4/12/ESG4/12/VSG6	C-s1,d0	Broof (t1)	Třída 3	15°-79°
53	ESG4/12,5/TVG3/12,5/VSG6	B-s3,d0	Broof (t1)	Třída 4	15°-79°
53	ESG4/12,5/TVG3/12,5/VSG6	C-s1,d0	Broof (t1)	Třída 3	15°-79°
56	VSG8/10/ESG4/10/VSG6	B-s3,d0	Broof (t1)	Třída 4	15°-79°
56	VSG8/10/ESG4/10/VSG6	C-s1,d0	Broof (t1)	Třída 3	15°-79°

71	ESG4/16/VSG6	B-s3,d0	Broof (t1)	Třída 4	15°-79°
71	ESG4/16/VSG6	C-s1,d0	Broof (t1)	Třída 3	15°-79°
63	ESG4/12/ESG4/12/VSG6	B-s3,d0	Broof (t1)	Třída 4	15°-79°
63	ESG4/12/ESG4/12/VSG6	C-s1,d0	Broof (t1)	Třída 3	15°-79°
53	ESG4/12,5/TVG3/12,5/VSG6	B-s3,d0	Broof (t1)	Třída 4	15°-79°
53	ESG4/12,5/TVG3/12,5/VSG6	C-s1,d0	Broof (t1)	Třída 3	15°-79°
56	VSG8/10/ESG4/10/VSG6	B-s3,d0	Broof (t1)	Třída 4	15°-79°
56	VSG8/10/ESG4/10/VSG6	C-s1,d0	Broof (t1)	Třída 3	15°-79°

## Záruka Roto

Značka Roto znamená kvalitu. Kvalitní materiály, mnohaleté zkušenosti ve výrobě pokrokových střešních oken a technologie, které udávají směr, vám poskytují nejvyšší jistotu. Za to Vám ručíme svým jménem.

Podrobné záruční podmínky naleznete na [www.roto-frank.com/cz/dst/warranty](http://www.roto-frank.com/cz/dst/warranty) nebo naskenováním QR kódu.



## Kontakty Česká republika

**Region 1:** Kraj Jihočeský,  
Středočeský (okresy: Benešov,  
Příbram)

 (+420) 725 710 847

**Region 2:** Kraj Karlovarský,  
Liberecký, Středočeský (okres:  
Mělník), Ústecký

 (+420) 724 551 971

**Region 3:** Kraj Hradecký,  
Pardubický, Středočeský  
(okresy: Kolín, Kutná Hora,  
Mladá Boleslav, Nymburk)

 (+420) 602 764 163

**Region 4:** Kraj Jihomoravský  
(okres: Znojmo), Vysočina

 (+420) 602 773 008

**Region 5:** Kraj Praha,  
Středočeský (okresy: Praha –  
východ, Praha – západ)

 (+420) 602 764 162

**Region 6:** Kraj  
Moravskoslezský, Olomoucký  
(okresy: Olomouc, Prostějov,  
Přerov), Zlínský (okresy:  
Kroměříž, Vsetín, Zlín)

 (+420) 725 855 833

**Region 7:** Kraj Jihomoravský  
(okresy: Blansko, Brno –  
město, Brno – venkov, Břeclav,  
Hodonín, Vyškov), Olomoucký  
(okresy: Jeseník, Šumperk),  
Zlínský (okres: Uherské  
Hradiště)

 (+420) 724 823 504

**Region 8:** Kraj Plzeňský,  
Středočeský (okresy: Beroun,  
Kladno, Rakovník)

 (+420) 606 780 309

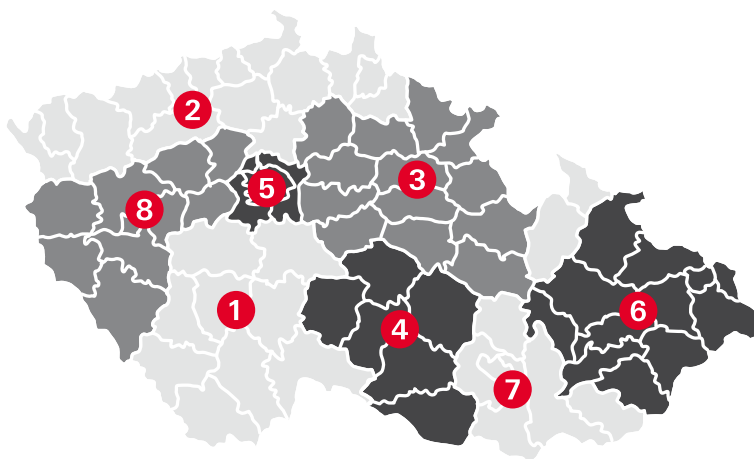

 (+420) 272 651 428

 roto.cz@rotofrank.com

### Máte reklamaci / technický dotaz?



Pro dotazy technického rázu  
vyplňte, prosím, servisní formulář.  
Následně Vás budeme kontaktovat.

### www.rotostresniokna.cz



### Máte obecný dotaz k produktům nebo ceně?



Pro dotazy obecného rázu vyplňte,  
prosím, kontaktní formulář.  
Následně Vás budeme kontaktovat.

### Ceník online



**ROTO střešní okna s.r.o.**  
Průmyslová 1306/7  
102 00 Praha 10 – Hostivař  
Česká republika

(+420) 272 651 428  
roto.cz@rotofrank.com

**[www.rotostresniokna.cz](http://www.rotostresniokna.cz)**